

Wir liefern ausschließlich an Wiederverkäufer!

Hoffschmidt

Die besten Werbesysteme

Teil der ROSEN-Gruppe

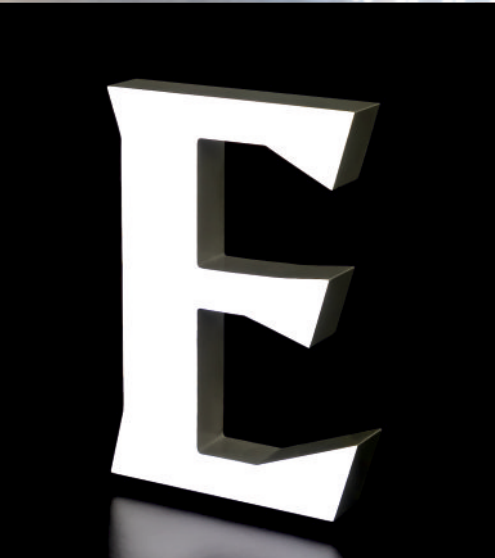

Händlerkatalog 2023/24

- Leuchttransparente
- Spann-, Leucht- und Akustikrahmen für Textil
- Drag&Drop® – Großbanner
- Profilbuchstaben
- typoLITE®
- Werbepylone / Schilder-Systeme
- Fahnenmasten BIG SILVER

H
hoffschmidt.de

2023

Gemeinsam stark.**Gemeinsam für
sichtbar bessere
Lichtwerbung!**

Liebe Geschäftsfreunde, liebe Kunden,

das neue Jahr 2023 hatte für die Hoffschmidt Lichtwerbung GmbH viele Veränderungen und gleichzeitig neue Impulse gebracht. Seit dem 1. April gehört sie als eigenständiger Produktionsstandort zur Rosen-Gruppe mit Standort in Bad Bentheim. Während in Lage schwerpunktmäßig Leuchttransparente, Großbanner und Pylone hergestellt werden, sind es in Bad Bentheim LED-Profilbuchstaben und Acrylglasleuchtbuchstaben typoLITE®. Für Sie als Kunden bedeutet dies in erster Linie ein umfangreicheres Produktportfolio als bisher. Ihre Ansprechpartner erreichen Sie wie gewohnt bei Hoffschmidt in Lage.

Veränderungen brauchen Zeit! Und so ist es nicht verwunderlich, dass Sie unseren Händlerkatalog etwas später als üblich und in veränderter Form in den Händen halten können. Zu umfangreich waren die Prozesse, die die Firmenübernahme durch die Rosen-Gruppe mit sich gebracht hatten. In einem weiteren Schritt wurde parallel auch unser Produktportfolio mit der Übernahme der Textilrahmen, beleuchteten Spannrahmen und der Akustikrahmen für den Inneneinsatz erweitert: diese werden ab sofort mit den bewährten Keder-Profilen aus dem Hause Hinrichs bei uns am Standort in Lage gefertigt.

Die ganzen Veränderungen werden Sie auch in unserem neugestalteten Katalog sehen: viele neue und spannende Produkte, die Ihnen bei der Gestaltung ihrer Werbekonzepte außen und innen (fast) keine Grenzen setzen. Und bleiben Sie kreativ - wir unterstützen Sie bei der Konzeption und Erstellung von Lichtwerbeanlagen mit modernster Technologie und einem Höchstmaß an Perfektion.

Mit leuchtenden Grüßen



Joachim Heils



Sascha Salthammer

Inhaltsverzeichnis

Leuchttransparente

Seite 4-9

Werbeelemente

Seite 10-11

Spannrahmen Hinrichs by Hoffschmidt

Seite 12-17

Drag & Drop® – Großbanner

Seite 18-21

Profilbuchstaben powered by **ROSEN**®

Seite 22-27

typoLITE® powered by **ROSEN**®

Seite 26-27

Werbepylone

Seite 28-29

Schild-Systeme

Seite 30-34

Gut zu wissen!

Seite 35

Fahnenmasten

Seite 36-38

WTR S mit Acrylasfront

WTR H mit Acrylglashaube

ROPE mit Spanntuchfront

Alu-Gehäuse dekupiert oder
mit durchgesteckten Buchstaben

Beleuchtete Spannrahmen

Textilrahmen

Akustikrahmen

Drag & Drop®

Leuchtrohr Mira Tube LED

Sign-Ware / Bannerlifter

LED-Buchstaben Profil 3 bis 8

Specials für Laden- und Messebau

3D-gedruckte Profilbuchstaben

Leuchtende Acrylglasbuchstaben
für den Innen- und Außeneinsatz

Standardpylon konvex

Pylone CUBE S und CUBE DB

Standsystem BIG SILVER

Werbeschilder mit Alurahmen

Solar-Insel für autarke Beleuchtung

Edelstahl-Schilder

Versandpauschalen

Technische Infos

Flaggenmasten BIG SILVER

Zubehör/Ersatzteile

Fracht- und Verpackungskosten

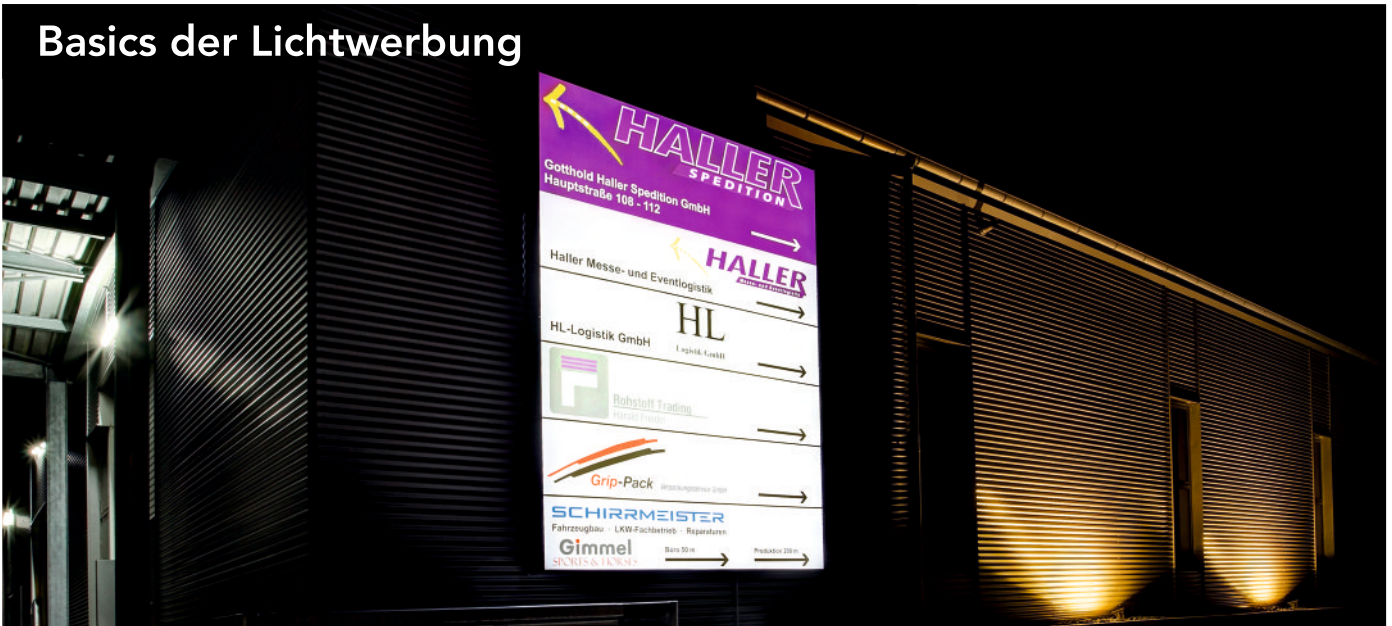

Basics der Lichtwerbung

Mit unseren Leuchttransparent-Serien WTR S und H für den Outdoor-Bereich können Sie im Handumdrehen das Logo und die Werbebotschaft ihres Kunden sichtbar machen. Unsere Leuchttransparente fallen mit ihrer homogenen Ausleuchtung ins Auge, sind aus der Ferne sichtbar und ideal für den Einsatz in Bereichen mit schlechten Lichtverhältnissen oder hohem Verkehrsaufkommen. Sie sind stabil und langlebig konzipiert und gebaut, einfach zu installieren und durch den Einsatz von Qualitäts-LED wartungsarm. Eine beliebte Wahl und effektive Möglichkeit, eine Marke, Produkte und Dienstleistungen zu bewerben um neue Kunden anzuziehen.

Leuchttransparent WTR S Flat 70

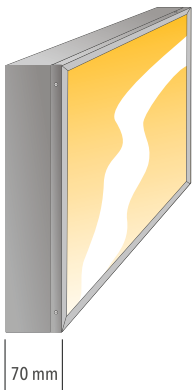

Leuchttransparent WTR S
Einseitig mit Acrylscheibe

Höhe (mm)	Breite (mm)									
	500	1000	1200	1500	2000	2500	3000	4000	5000	
500										
600										
700										
800										
900										
1000										
1100										
1200										
1300										
1400										
1500										

**Wir liefern ausschließlich
an Wiederverkäufer!
Preise auf Anfrage!**

Artikel Nr. A05202

Zwischenmaße und weitere Formate sind möglich, senden Sie uns gerne ihre Anfrage.

Aluminium-Leuchttransparent, einseitig für Wandmontage, Rahmen aus Hohlkammerprofil mit umlaufendem Einfasswinkel, geschraubt, Oberfläche eloxiert, EV6/EV1 silber, verwindungsfrei geschweißt, Rückwand Alu walzblank, Frontscheibe aus Acrylglas weiß opal, Gehäuse innen weiß auslackiert. Mehrteilige Transparente mit Nut und Feder verbunden.

Ausleuchtung: LED-Module weiß leuchtend (6500°K), Trafo eingebaut, anschlussfertig installiert, ohne Zuleitung

Leuchttransparent WTR S 100

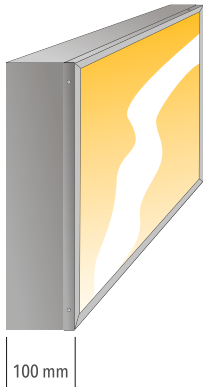

Höhe (mm)	Breite (mm)									
	500	1000	1200	1500	2000	2500	3000	4000	5000	
500										
600										
700										
800										
900										
1000										
1200										
1500										

Artikel Nr. A05203

Zwischenmaße und weitere Formate sind möglich, senden Sie uns gerne ihre Anfrage.

Leuchttransparent WTR S 150



Höhe (mm)	Breite (mm)									
	500	1000	1200	1500	2000	2500	3000	4000	5000	
600										
800										
1000										
1200										
1500										
1800										
2000										

**Wir liefern ausschließlich an Wiederverkäufer!
Preise auf Anfrage!**

Artikel Nr. A05204

Ausführung auch als WTR S KRAN oder in Kombination mit Standschild-System BIG-SILVER (Seite 30-31).

Zwischenmaße und weitere Formate sind möglich, senden Sie uns gerne ihre Anfrage.

Leuchttransparent ATR S 150

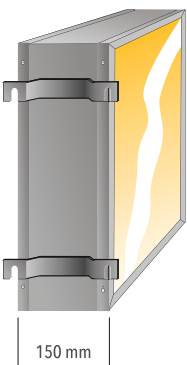

Höhe (mm)	Breite (mm)									
	400	500	600	700	800	900	1000	1200	1500	
600										
800										
1000										
1200										
1500										
1800										
2000										

beidseitig mit Scheibe

Artikel Nr. A05234

Mit Wandhalter-Set (wie Abbildung) oder in Kombination mit Standschild-System BIG-SILVER (Seite 30-31).

Zwischenmaße und weitere Formate sind möglich, senden Sie uns gerne ihre Anfrage.

Leuchtransparent WTR H Flat 80

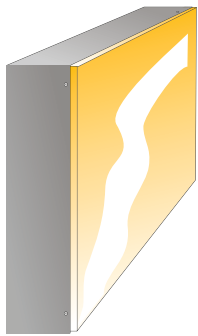

80 mm

Leuchtransparent WTR H
Einseitig mit Acrylhaube

Artikel Nr. A05210

Höhe (mm)	Breite (mm)									
	500	1000	1200	1500	2000	2500	3000	4000	5000	
500										
600										
700										
800										
900										
1000										
1100										
1200										
1300										
1400										
1500										

Wir liefern ausschließlich
an Wiederverkäufer!
Preise auf Anfrage!

Zwischenmaße und weitere Formate sind möglich, senden Sie uns gerne ihre Anfrage.

Aluminium-Leuchtransparent, einseitig für Wandmontage, Rahmen aus Hohlkammerprofil, Oberfläche eloxiert, EV6/EV1 silber, verwindungsfrei geschweißt, Rückwand Alu walzblank, Einsteckhaube aus Acrylglas weiß opal, Gehäuse innen weiß auslackiert. Mehrteilige Transparente mit Nut und Feder verbunden.

Ausleuchtung: LED-Module weiß leuchtend (6500°K), Trafo eingebaut, anschlussfertig installiert, ohne Zuleitung

Leuchtransparent WTR H Flat 100



100 mm

Artikel Nr. A05211

Höhe (mm)	Breite (mm)									
	500	1000	1200	1500	2000	2500	3000	4000	5000	
500										
600										
700										
800										
900										
1000										
1200										
1500										

Ausführung in runder Form

D= 500 mm

D= 600 mm

D= 800 mm

D= 1000 mm

D= 1200 mm

Ausführung in ovaler Form

700 mm x 400 mm

800 mm x 450 mm

1000 mm x 600 mm

1200 mm x 700 mm

1500 mm x 900 mm

Zwischenmaße und weitere Formate sind möglich, senden Sie uns gerne ihre Anfrage.

Leuchttransparent WTR H 145



Höhe (mm)	Breite (mm)									
	500	1000	1200	1500	2000	2500	3000	4000	5000	
600										
800										
1000										
1200										
1500										
1800										
2000										

Artikel Nr. A05212

Zwischenmaße und weitere Formate sind möglich, senden Sie uns gerne ihre Anfrage.

Leuchttransparent ATR H 120



Höhe (mm)	Breite (mm)									
	500	1000	1200	1500	2000	2500	3000	4000	5000	
600										
800										
1000										
1200										
1500										
1800										
2000										

**Wir liefern ausschließlich an Wiederverkäufer!
Preise auf Anfrage!**

beidseitig mit Haube

Artikel Nr. A05233

Zwischenmaße und weitere Formate sind möglich, senden Sie uns gerne ihre Anfrage.

Leuchttransparent ATR H 170

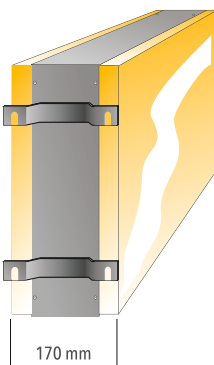

Höhe (mm)	Breite (mm)					Ausführung in runder Form
	800	1000	1200	1500	2000	
600						D= 500 mm
800						D= 600 mm
1000						D= 800 mm
1200						D= 1000 mm
1500						D= 1200mm
1800						

beidseitig mit Haube

Artikel Nr. A05234

Mit Wandhalter-Set (wie Abbildung) oder in Kombination mit Standschild-System BIG-SILVER (Seite 30-31).

Zwischenmaße und weitere Formate sind möglich, senden Sie uns gerne ihre Anfrage.

Spanntuch-System ROPE



ROPE - das Spanntuch-Leuchtttransparent für den Außenbereich aus dem Hause Hoffschmidt - für alle Größen. Besticht durch nahtlose und flache Optik. Wählen Sie je nach Größe und Einsatz des Elements zwischen zwei verschiedene Bautiefen. Durch den Einsatz von eloxierten Aluminium-Hohlkammerprofilen, die verwindungssteif verschweißt werden, sind auch sehr große Flächen zu realisieren. Dabei spannt ein umlaufendes und mit einem Abdeckwinkel gesicherte Spannprofil die auf Format zugeschnittene Backlitfront im umlaufenden Alu-Rahmen windsicher ein. Durch die Verwendung dieser Klemmschiene lassen sich auch Motivwechsel mit vorkonfektionierten Backlitfronten einfach und schnell vor Ort umsetzen.

Spanntuch-Leuchtttransparent ROPE Flat 75

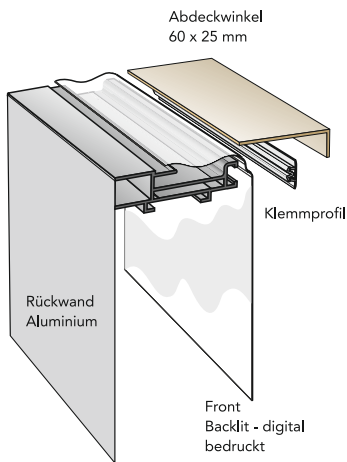

Höhe (mm)	Breite (mm)							
	2000	2500	3000	3500	4000	5000	7500	10000
500								
800								
1000								
1200								
1500								
1800								
2000								
2500								
3000								

**Wir liefern ausschließlich an Wiederverkäufer!
Preise auf Anfrage!**

Artikel Nr. A05260 + Maßangabe

Zwischenmaße und weitere Formate sind möglich, senden Sie uns gerne ihre Anfrage.

Spanntuch-Leuchtttransparent, einseitig für Wandmontage, Rahmen Aluminium-Hohlkammerprofil mit Spannprofil und Abdeckwinkel, Profil: Aluminiumprofil ROPE, Oberfläche EV6/EV1 silber, verwindungsfrei geschweißt, Bautiefe 75mm, Rückwand Alu walzblank, Gehäuse innen weiß auslackiert

Ausleuchtung: LED-Module weiß leuchtend (6500°K), Trafo eingebaut, anschlussfertig installiert, ohne Zuleitung

Spanntuch-Leuchtttransparent ROPE 150

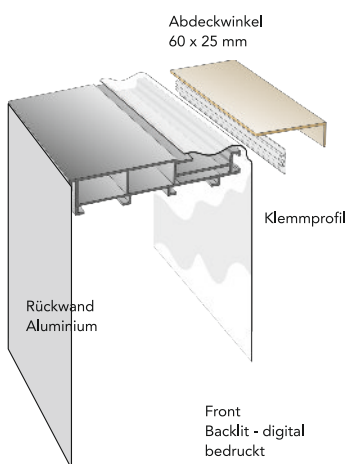

Höhe (mm)	Breite (mm)							
	2000	2500	3000	3500	4000	5000	7500	10000
1000								6
1200								
1500								
1800								
2000								
2500								
3000								
3500								
4000								

Artikel Nr. A05262 + Maßangabe

Zwischenmaße und weitere Formate sind möglich, senden Sie uns gerne ihre Anfrage.

Spanntuch-Leuchtttransparent, einseitig für Wandmontage, Rahmen Aluminium-Hohlkammerprofil mit Spannprofil und Abdeckwinkel, Profil: Aluminiumprofil ROPE, Oberfläche EV6/EV1 silber, verwindungsfrei geschweißt, Bautiefe 150mm, Rückwand Alu walzblank, Gehäuse innen weiß auslackiert

Ausleuchtung: LED-Module weiß leuchtend (6500°K), Trafo eingebaut, anschlussfertig installiert, ohne Zuleitung

Elegant und individuell



Werbeelemente mit durchgesteckten Buchstaben sind eine elegante und individuelle Form der Lichtwerbung. Als Basis fungiert ein Gehäuse aus lackiertem Aluminium oder Edelstahl. Statt einer Folienbeschriftung wie bei Leuchttransparenten werden statt dessen aus der Fronthaube Logo und Schriftzug aus ausgefräst und mit Acrylglas hinterlegt. Das bewirkt, dass nur diese Teile der Fläche leuchten. Als Highlight können die dekupierten Bereich auch mit massivem Acrylglasbuchstaben ergänzt werden. Diese werden dann durch die dekupierte Front durchgesteckt, was für eine besondere Wirkung und ein ästhetisches Erscheinungsbild sorgt. Die sichtbare Tiefe können zwischen 6 und 28 mm betragen, abhängig von Schriftart und -größe. Auch ein flächenbündiges Intarsieren der Acrylbuchstaben in die Alufont ist machbar.

Die Werbeelemente bieten wir Ihnen einseitig leuchtend für Wandmontage oder doppelseitig leuchtend an als Ausstecker; die Ausleuchtung erfolgt mittels LED-Modulen. Die Abmaße der Werbeelemente und die Form bzw. die Farbe der Beschriftungen werden jeweils individuell an Ihre Erfordernisse angepasst. Auf Wunsch entwickeln wir mit Ihnen individuelle Lösungen im Hinblick auf die Vorgaben Ihrer Kunden.

Auf Grund der Individualisierung fragen Sie Ihr Werbeelement bitte mit Gestaltungsvorlage an.

Leuchttransparent WTR DB 80



Artikel Nr. A05220

Preisbeispiel

Projekt:	ROSSMANN
Maße:	3000 mm x 880 mm
Bautiefe:	80 mm
Text:	10mm Acrylglas rot
Gehäuse:	Alu, RAL 9006 weißaluminium
Ausleuchtung:	LED-Module rot, Einbautrafo
Konstruktion:	2x Querriegel innenliegend

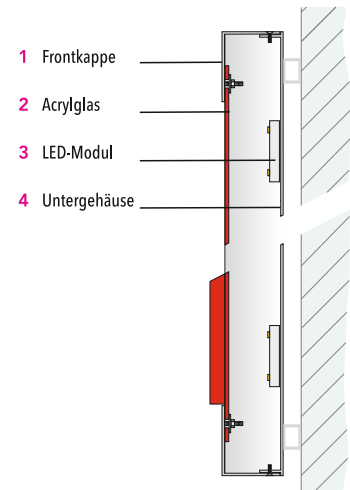

Leuchttransparent ATR DB 100



Artikel Nr. A05242

Preisbeispiel

Projekt:	Apo-Logo
Maße:	800 mm x 800 mm
Bautiefe:	100 mm
Text:	10mm Acrylglas weiß + Folie
Gehäuse:	Alu, RAL 7016 anthrazitgrau
Ausleuchtung:	LED-Module weiß, Einbautrafo
Konstruktion:	1x Wandhalter

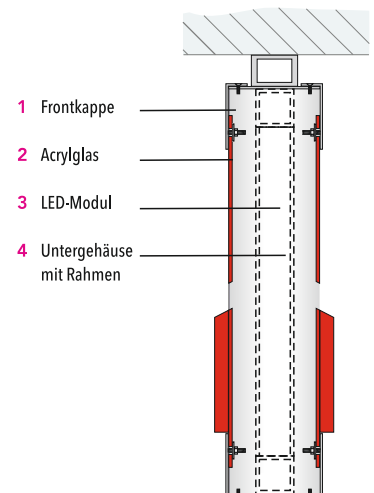

Leuchtrahmen für Textilfronten



Verstärken Sie die visuelle Wirkung Ihrer Werbebotschaft mit unseren Spanntuch-Leuchtrahmen. Dank der homogene Ausleuchtung wirken die lebendigen Farben ihres Dye-Sublimations- oder UV-Drucks auf Textil noch intensiver. Mit seinem schlanken und modernen Aussehen ist der Spanntuch-Leuchtkasten eine ausgezeichnete Möglichkeit, Ihre Marke zu präsentieren und die Aufmerksamkeit potenzieller Kunden zu erregen. Ein Eyecatcher und beliebte Display-Lösung für die beleuchtete POS- und Indoor-Werbung.

Rahmen aus Hohlkammerprofil mit umlaufender Nut für Textiltuch mit Keder, Oberfläche eloxiert, EV6/EV1 silber, mit Eckverbindern, Rückwand Alu walzblank, Gehäuse innen weiß lackiert, Ausleuchtung mit LED-Streifen, Einbautrafo, anschlussfertig installiert

INTEX HLD 50



Höhe (mm)	Breite (mm)							
	500	800	1000	1200	1500	2000	2500	3000
600								
800								
1000								
1200								
1500								
2000								

**Wir liefern ausschließlich an Wiederverkäufer!
Preise auf Anfrage!**

DIN A2 (420 mm x 594 mm)

DIN A0 (841 mm x 1189 mm)

DIN A1 (594 mm x 841 mm)

CLP (1185 mm x 1750 mm)

Zwischenmaße und weitere Formate sind möglich, senden Sie uns gerne ihre Anfrage.

INTEX HLD 75



Höhe (mm)	Breite (mm)								
	500	800	1000	1200	1500	2000	2500	3000	
600									
800									
1000									
1200									
1500									
2000									

DIN A2 (420 mm x 594 mm)

DIN A0 (841 mm x 1189 mm)

DIN A1 (594 mm x 841 mm)

CLP (1185 mm x 1750 mm)

Zwischenmaße und weitere Formate sind möglich, senden Sie uns gerne ihre Anfrage.

INTEX HLD 100



Höhe (mm)	Breite (mm)								
	500	800	1000	1200	1500	2000	2500	3000	
600									
800									
1000									
1200									
1500									
2000									

**Wir liefern ausschließlich an Wiederverkäufer!
Preise auf Anfrage!**

DIN A2 (420 mm x 594 mm)

DIN A0 (841 mm x 1189 mm)

DIN A1 (594 mm x 841 mm)

CLP (1185 mm x 1750 mm)

Zwischenmaße und weitere Formate sind möglich, senden Sie uns gerne ihre Anfrage.

INTEX HLD 155 beidseitig leuchtend



Höhe (mm)	Breite (mm)								
	500	800	1000	1200	1500	2000	2500	3000	
600									
800									
1000									
1200									
1500									
2000									

DIN A2 (420 mm x 594 mm)

DIN A0 (841 mm x 1189 mm)

DIN A1 (594 mm x 841 mm)

CLP (1185 mm x 1750 mm)

Zwischenmaße und weitere Formate sind möglich, senden Sie uns gerne ihre Anfrage.

Rahmen für Textilfronten



Textilrahmen sind eine moderne und stilvolle Display-Lösung für die Indoor-Werbung. Sie bestehen aus einem leichten Aluminiumrahmen, in dem ein Textilbanner mit einem Keder eingespannt werden kann und eine elegante und nahtlose Optik bietet. Unsere Textilrahmen können als einseitige oder doppelseitige in verschiedenen Bautiefen ausgeführt sein und lassen sich einfach und schnell montieren.

Mit seinem modernen Design und dem hochwertigen Druck ist der Textilrahmen auch ideal für die Ausstattung von Büro-, Warte und Besprechungsräumen. Ob Abbildungen ihrer hochwertigen Produkte oder als Bildergalerie für Ihre Kunden- unsere Kederrahmen aus eloxiertem Aluminium sind ein Eyecatcher!

Rahmen aus Hohlkammerprofil mit umlaufender Nut für Textiltuch mit Keder, Oberfläche eloxiert, EV6/EV1 silber, mit losen Eckverbindern als Bausatz vorkonfektioniert (optional mit zusätzlichen Alu-Streben bei größeren Formaten für bessere Stabilität)

INTEX HLD 20



Höhe (mm)	Breite (mm)								
	500	800	1000	1200	1500	2000	2500	3000	
600									
800									
1000									
1200									
1500									
2000									

DIN A2 (420 mm x 594 mm)

DIN A0 (841 mm x 1189 mm)

DIN A1 (594 mm x 841 mm)

CLP (1185 mm x 1750 mm)

Zwischenmaße und weitere Formate sind möglich, senden Sie uns gerne ihre Anfrage.

INTEX HLD 25



Höhe (mm)	Breite (mm)								
	500	800	1000	1200	1500	2000	2500	3000	
600									
800									
1000									
1200									
1500									
2000									

**Wir liefern ausschließlich
an Wiederverkäufer!
Preise auf Anfrage!**

DIN A2 (420 mm x 594 mm)

DIN A0 (841 mm x 1189 mm)

DIN A1 (594 mm x 841 mm)

CLP (1185 mm x 1750 mm)

Zwischenmaße und weitere Formate sind möglich, senden Sie uns gerne ihre Anfrage.

INTEX HLD 50 - einseitig oder beidseitig ausführbar



Höhe (mm)	Breite (mm)								
	500	800	1000	1200	1500	2000	2500	3000	
600									
800									
1000									
1200									
1500									
2000									

DIN A2 (420 mm x 594 mm)

DIN A0 (841 mm x 1189 mm)

DIN A1 (594 mm x 841 mm)

CLP (1185 mm x 1750 mm)

Zwischenmaße und weitere Formate sind möglich, senden Sie uns gerne ihre Anfrage.

Wohltat für die Ohren



Nutzen Sie die technischen Möglichkeiten unserer Akustikrahmen mit Bildmotiv, um Großraumbüros, Cafes und Restaurants sowie Eingangshallen und Wartezonen nicht nur optisch aufzuwerten, sondern auch um eine Reduzierung der Geräuschkulisse zu erzielen und für ein angenehmes Arbeits- und Verweilklima zu sorgen. Der Rahmen wird aus einem eloxiertem Aluminium-Profil hergestellt und ist mit einem akustischen Vliesstoff aus 100 % Polyester, schalldämpfend, emissionsarm, schwer entflammbar und recycelbar, der Schallwellen absorbiert und die Nachhallzeit reduziert, ausgestattet. Bei der Front ist ein bedrucktes schallwellendurchlässiges Textil Voraussetzung. Den Akustikrahmen gibt es in verschiedenen Größen - in ein- und beidseitiger Ausführung und kann an spezifische Platzanforderungen angepasst werden.

Rahmen aus Hohlkammerprofil mit umlaufender Nut für Textiltuch mit Keder, Oberfläche eloxiert, EV6/EV1 silber, mit Eckverbindern, Rückwand Alu walzblank, Gehäuse mit Akustikvlies ausgestattet

INTEX AKUSTIK 25



Höhe (mm)	Breite (mm)				
	1000	1200	1500	2000	3000
600					
800					
1000					
1200					
1500					
DIN A2 (420 mm x 594 mm)					
DIN A1 (594 mm x 841 mm)					
DIN A0 (841 mm x 1189 mm)					

Weitere Formate sind möglich, senden Sie uns gerne ihre Anfrage.

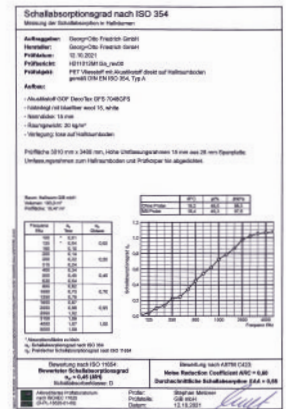

15mm Akustik-Vlies

INTEX AKUSTIK 50



Wir liefern ausschließlich
an Wiederverkäufer!
Preise auf Anfrage!

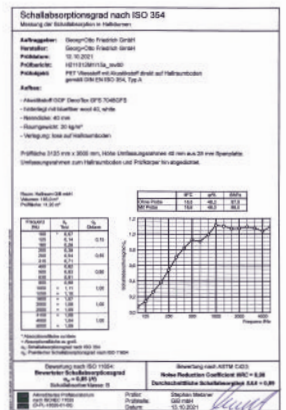

40mm Akustik-Vlies

INTEX AKUSTIK Twin 100

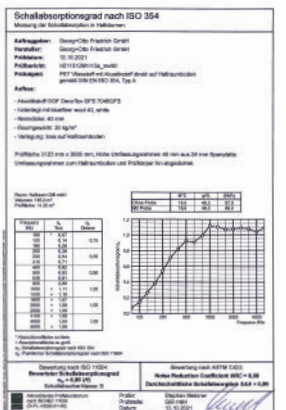

2x 40mm Akustik-Vlies

Spannende Werbeflächen - ganz einfach!



Mit unserem Großbannersystem Drag & Drop® schaffen Sie ihren Kunden vielseitige und anpassbare Möglichkeit, Werbeaktionen prägnant sichtbar zu machen. Das System besteht aus einem leichten Aluminiumrahmen, der leicht zusammengebaut und montiert werden kann und einem Spanntuchgewebebanner, das im Rahmen gespannt wird. Das einfache Verspannen macht einen Wechsel der Werbepläne kinderleicht und bieten ihrem Kunden gleichzeitig, wechselnde Werbebanner für jede Art von Werbe-Kampagne einzusetzen. Unser Bannersystem kann in verschiedenen Rahmengrößen und Halterungen/Befestigungen konfiguriert werden

Drag & Drop® – Rahmen 60S



Ansicht von hinten



D&D Mausbinder



Ecke vorne/seitlich

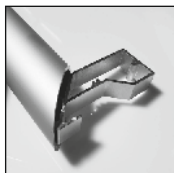

Eckverbinder

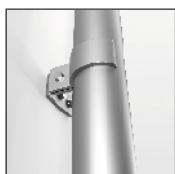

Wandhalter 2b

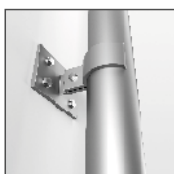

Wandhalter 4B

Für einen kompletten Rahmen benötigen Sie:

2x waagrechtes Rohr / 2x senkrecht Roh / 4 Eckverbinder, vormontiert/
min. 4 Wandhalter (max. Abstand 2,5m) / Mausbinder (3 Stück/lfm)

Außenmaß des Rahmens = Planenmaß + umlaufend 60mm

**Wir liefern ausschließlich
an Wiederverkäufer!
Preise auf Anfrage!**

Bitte überprüfen Sie die Tragfähigkeit der Fassade!

Für eine Beleuchtung wählen Sie das Lichtrohr Mira Tube LED mit passenden Haltern →

Drag&Drop® Edge

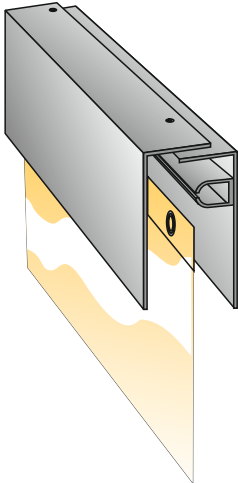

Drag & Drop® Edge - elegante, verdeckte Befestigung von geösten Standardbannern mit unserem bewährten Drag & Drop®-System

- Bautiefe nur 50 mm
- verdeckte Spanntechnik
- Abdeckprofil nach RAL lackiert

Nr. A03401 Drag & Drop® Edge mit Abdeckprofil, Preis per Meter

Nr. A03126 Drag & Drop® Mausbinder

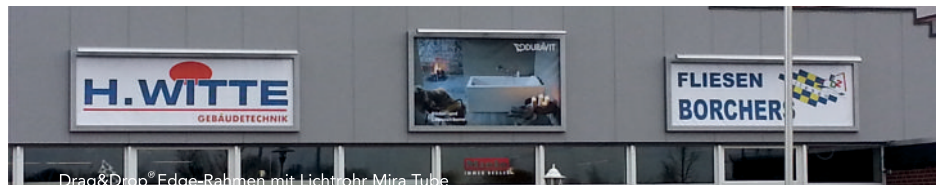

Drag&Drop® Edge-Rahmen mit Lichtrohr Mira Tube

Drag&Drop® Stand



Drag & Drop® D76-Standversion mit Pfosten BIG SILVER D121 Stahlpfosten.

Drag & Drop® Stand - freistehende Lösung für unser Bannersystem D76 in Standardgröße für 18/1-Plakat - die Alternative zur klassischen Plakatwand.

**Wir liefern ausschließlich
an Wiederverkäufer!
Preise auf Anfrage!**

Individuelle Maße sind möglich, auch als Ausführung QUADRO mit bis zu vier Ansichtsseiten.
Natürlich auch in Kombination mit dem Lichtrohr Mira Tube. Senden Sie uns gerne ihre Anfrage.

Zubehör: Lichtrohr Mira Tube LED



Halterung Drag&Drop®

Nr. A06502 Lichtrohr Mira Tube, LED, Preis per Meter

Nr. A06504 Halterung Mira Tube Drag & Drop®

Nr. A06504 Halterung Mira Tube Drag & Drop® Stand

Nr. A06503 Wandhalter Mira Tube gerade

Sperrgut: Fracht- und Verpackung für Drag & Drop® über 4m: siehe Seite 38

SIGN WARE



SIGN WARE ist ein klassisches Kedersystem für Fassadenbanner im Großformat mit robuster Spanntechnik. Damit kann eine verdeckte und segmentierte Installation umgesetzt werden - als kompletter Rahmen oder mit Halterschiene oben und unten. **Preise ohne Banner.**

SIGN WARE Kedersystem

Artikel Nr. A03500-A03566

Nr. A03544	2-Kanal-Schiene 1744, Preis per Meter
Nr. A03546	Endstopfen 2-Kanal-Schiene 1744, (VE=4St.)
Nr. A03548	Wandhalter mit Spannweg für Kederschiene
Nr. A03555	Boden- Deckenhalter, Preis/St.
Nr. A03547	Eckverbinder 2-Kanal-Schiene flach, Preis/St.
Nr. A03549	Schienenverbinder gerade
Nr. A03550	Schienenverbinder Gelenk
Nr. A03556	Wandhalter einfach für Kederschiene
Nr. A03553	Seilhalter

Wir liefern ausschließlich
an Wiederverkäufer!
Preise auf Anfrage!

Sperrgut: Fracht- und Verpackung für SIGN WARE über 4m: siehe Seite 38

Bannerlifter Basic



Mit dem Bannerlifter Basic ist eine Wechselwerbeanlage für Werbebannern. Mit Bannerlifter Basic ist der schnelle Wechsel eines Werbebanners in wenigen Minuten erledigt. Und das ohne Zusatzkosten für Hubsteiger oder weiteres Personal. Das System besteht aus 2 Rahmenprofilen aus eloxiertem Aluminium für Keder 10 mm, mit Umlenkrolle und 3 mm Edelstahlseile, obere und untere Kederschiene aus eloxiertem Aluminium, passend für Keder 10mm, Seilwinde Kurbelgriff abnehmbar, Seilschlitten aus Aluminium. **Preise ohne Banner.**

Bannerlifter Basic

Artikel Nr. A03600 mit Maßangabe Planenformat

Höhe	Breite			
	2000 mm	3000 mm	4000 mm	5000 mm
2000 mm				
3000 mm				
4000 mm				
5000 mm				
6000 mm				

**Wir liefern ausschließlich
an Wiederverkäufer!
Preise auf Anfrage!**

Sperrgut: Fracht- und Verpackung für Bannerlifter über 4m: siehe Seite 38

Wir geben Ihrer Lichtwerbung Profil!



Unsere LED-Profilbuchstaben fertigen wir aus Aluminium, Edelstahl und Acrylglas. Dafür stehen diverse Standard-Farbtöne zur Auswahl, der Einsatz von Sonderfarben ist auf Anfrage jedoch auch möglich. Die zum Einsatz kommenden Produkte sind grundsätzlich abhängig von Schriftart und Baugröße der jeweiligen Profilbuchstaben. Die auf den folgenden Seiten eingesetzten Materialien und Farben sind Beispiele, die abgebildeten Profilvarianten sind unsere Basics für beleuchtete Schriften.

Wir freuen uns auf Ihre konkrete Anfrage - als lose Buchstaben oder komplett auf Rahmenkonstruktion montagefertig vorinstalliert.

Profil 3

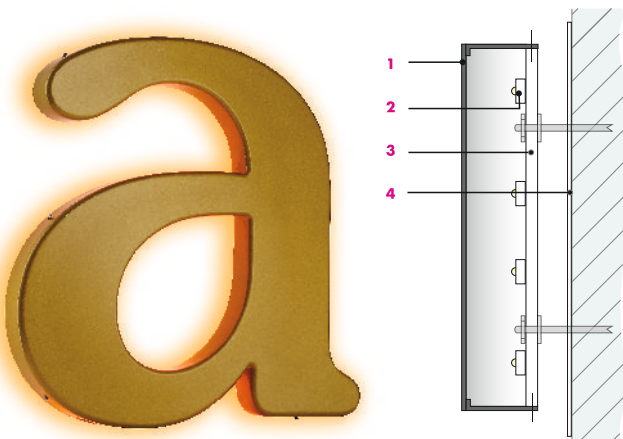

- 1 Oberteil
- 2 LED-Modul
- 3 Acrylglas satiniert
- 4 Reflektor (optional)

Zweiteiliger Profilbuchstabe: Oberteil aus Aluminium, Boden aus satiniertem Acrylglas, Abstandshülsen zur Montage, Oberteil nach RAL lackiert, Ausleuchtung mit LED-Modulen, Trafo extern, Buchstaben lose, 1:1-Montagezeichnung

Profil 4

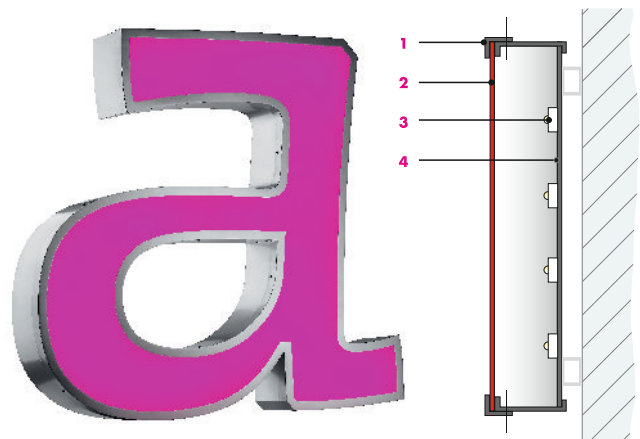

- 1 Einfassung
- 2 Acrylglasfront
- 3 LED-Modul
- 4 Untergehäuse

Zweiteiliger Profilbuchstabe: Front aus Acrylglas mit Einfassung aus Aluminium, Untergehäuse aus Aluminium, alle Alu-Teile nach RAL lackiert, Ausleuchtung mit LED-Modulen, Trafo extern, Buchstaben lose, 1:1-Montagezeichnung

Profil 5

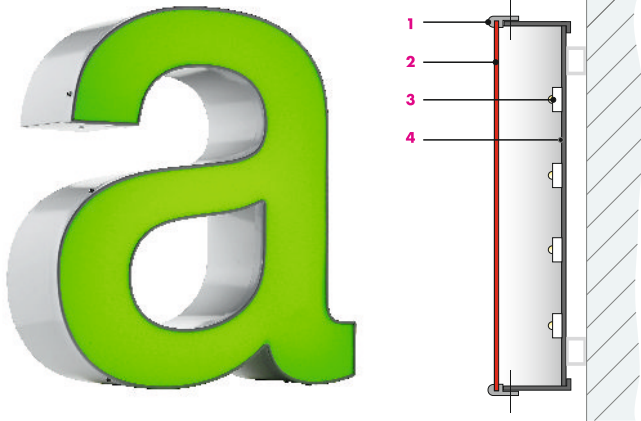

1 PVC-Umleimer 2 Acrylglasfront 3 LED-Modul 4 Untergehäuse

Zweiteiliger Profilbuchstabe: Front aus Acrylglas mit verklebtem PVC-Umleimer, Untergehäuse aus Aluminium, alle Alu-Teile nach RAL lackiert, Ausleuchtung mit LED-Modulen, Trafo extern, Buchstaben lose, 1:1-Montagezeichnung

Profil 5S

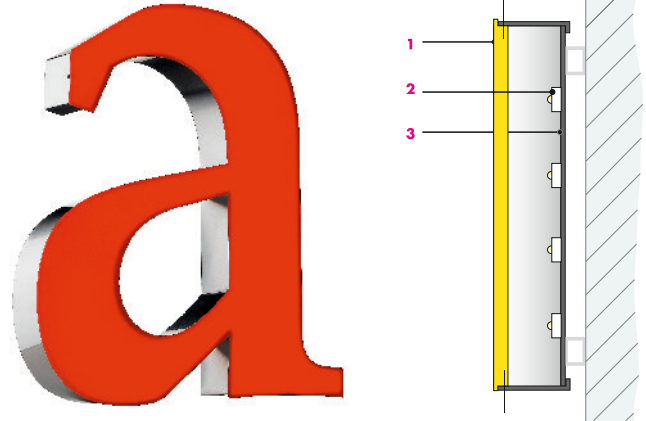

1 Acrylglasfront 2 LED-Modul 3 Untergehäuse

Zweiteiliger Profilbuchstabe: Front aus Acrylglas mit rückseitiger Einfassung zum Einstecken in Untergehäuse, Untergehäuse aus Aluminium, alle Alu-Teile nach RAL lackiert, Ausleuchtung mit LED-Modulen, Trafo extern, Buchstaben lose, 1:1-Zeichnung

Profil 8F

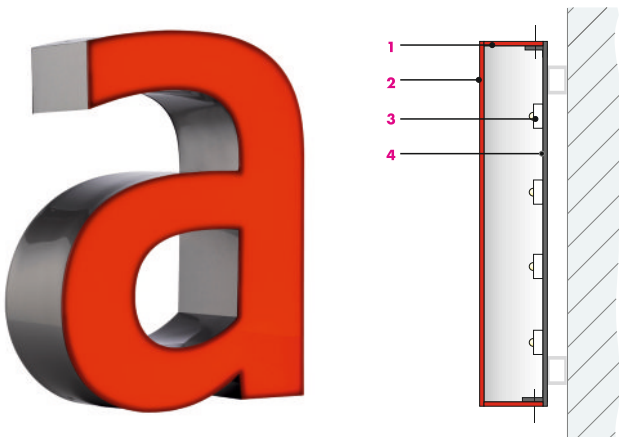

1 Acrylglaszarge, leuchtend 2 Acrylglasfront, deckend 3 LED-Modul 4 Alu-Boden

Zweiteiliger Profilbuchstabe: Oberteil aus Acrylglas, scharfkantig verklebt (Front leuchtend, Zarge deckend), Boden aus Aluminium mit innenliegender Einfassung nach RAL lackiert, Ausleuchtung mit LED-Modulen, Trafo extern, Buchstaben lose, 1:1-Zeichnung

Profil 8FS

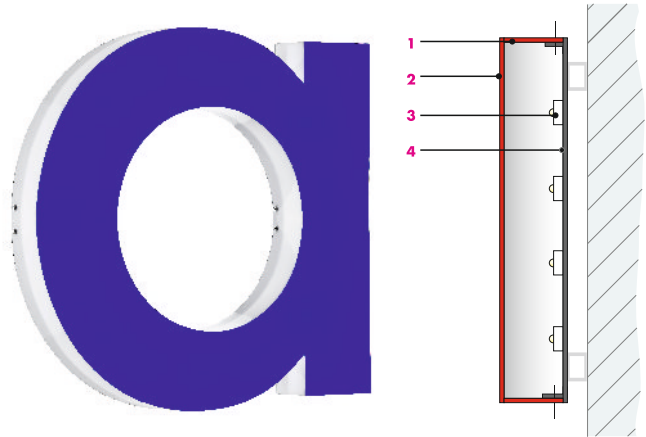

1 Acrylglaszarge, leuchtend 2 Acrylglasfront, leuchtend 3 LED-Modul 4 Alu-Boden

Zweiteiliger Profilbuchstabe: Oberteil aus Acrylglas, scharfkantig verklebt (Front und Zarge leuchtend), Boden aus Aluminium mit innenliegender Einfassung nach RAL lackiert, Ausleuchtung mit LED-Modulen, Trafo extern, Buchstaben lose, 1:1-Zeichnung

Retroline - mit modernster LED-Technik

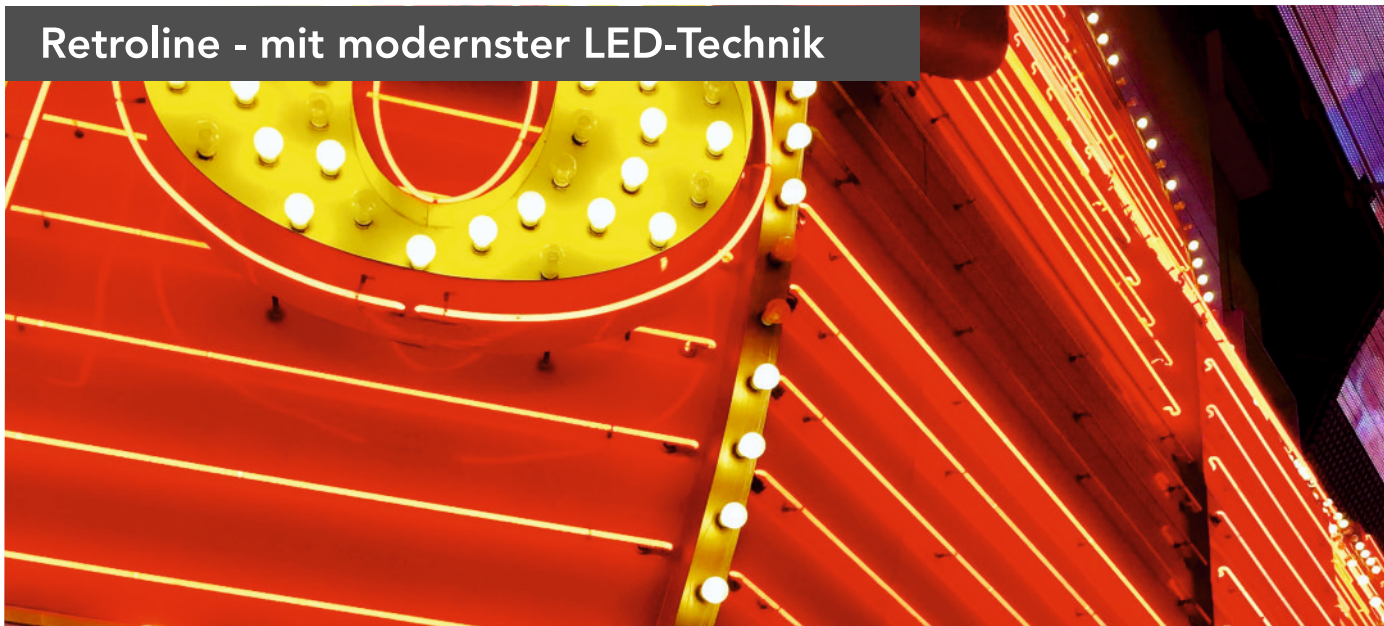

Mit unserer Produktlinie RETROLINE geben wir Ihnen die Möglichkeit außergewöhnliche Leuchtbuchstaben für außergewöhnliche Lösungen zu finden - und das mit modernster LED-Technik. Die einzelnen Profilbuchstaben wie z.B der **Typ LEon P2**, sind ein Mix klassischen Profilbuchstaben und unseren Acrylglas-Leuchtbuchstaben typoLITE®. Oder erinnern Sie mit dem **Typ P01 U retrofit** mit seinen markanten LED-Filamentleuchten an die „Goldenen Zwanziger“. Nutzen Sie unsere Möglichkeiten individuell designter und gefertigter Leuchtbuchstaben - genauso individuell wie ihre Projekte im Laden- und Messebau!

LEon P2

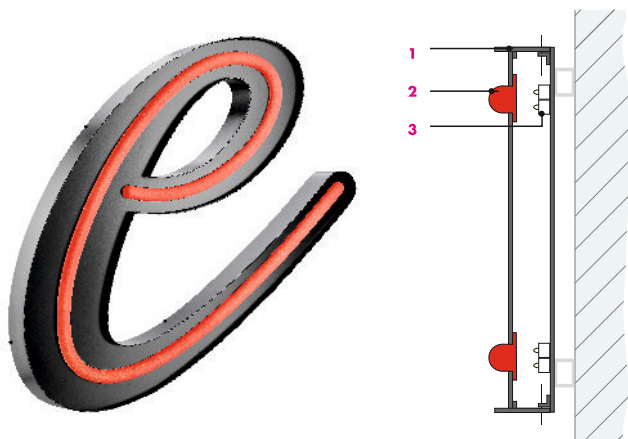

1 Alu-Gehäuse 2 Acrylglaskontur 3 LED-Modul

Zweiteiliger Profilbuchstabe: Front und Unterteil aus Aluminium, nach RAL lackiert, Kontur aus Acrylglas farbig, in Neon-Optik rund gefräst und durchgesteckt, Ausleuchtung mit LED-Modulen, Trafo extern, Buchstaben lose, 1:1-Montagezeichnung

P01 U retrofit

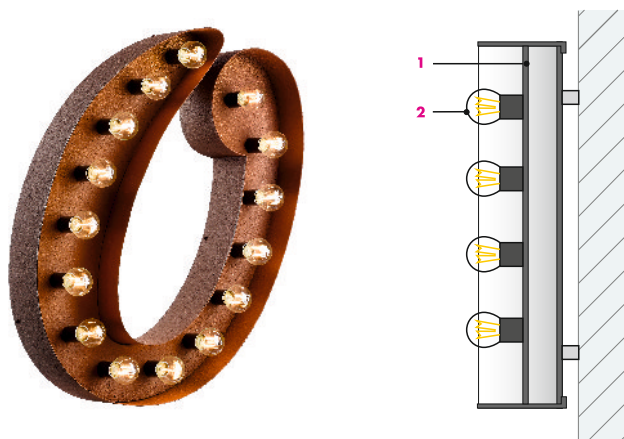

1 Alu-Gehäuse 2 LED-Glühlampe

Zweiteiliger Profilbuchstabe: Front und Unterteil aus Aluminium, im Sonderton Rostoptik lackiert, Ausleuchtung mit LED-Filament-Glühlampen (230V), Buchstaben lose, 1:1-Montagezeichnung **Nur für Inneneinsatz geeignet!**

Für Außeneinsatz können Cabochon-Lampen (24V) verwendet werden - fragen Sie uns!

3D-Druck - smart, leicht und nachhaltig

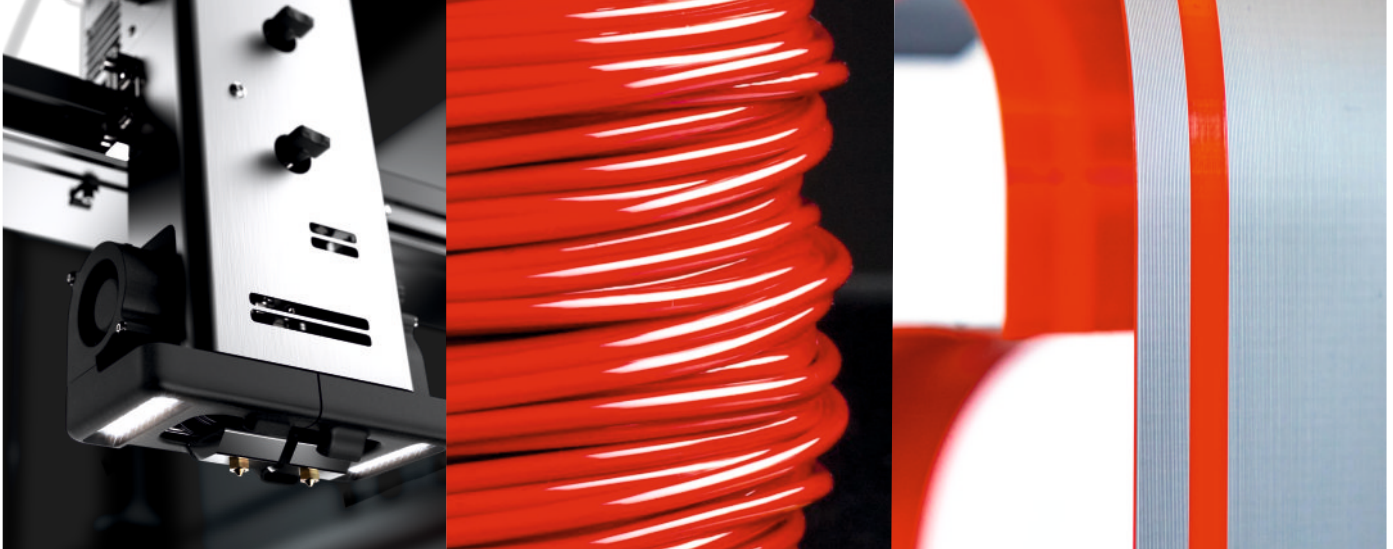

Als europäischer Vorreiter des 3D-Drucks im Bereich Lichtwerbung nutzen wir seit mehreren Jahren die Möglichkeiten der additiven Fertigung als ideale Ergänzung zur klassischen Buchstabenbau, aber auch als Standalone für besondere Lösungen in Design oder Ansprüche wie z.B. leichte Bauweise oder Schwerentflammbarkeit - besonders im Laden- und Messebau. Mit unseren durchgefärbten und für den Außeneinsatz verstärkten Filamente können wir Ihr Wunschprodukt herstellen. Dabei wird nur noch die Menge an Halbzeugen eingesetzt, die tatsächlich notwendig sind. Und das die Ausgangsstoffe dabei auch noch nach EN 13432 biokompostierbar sind, macht die Sache noch smarter!

Profil 5S *print*

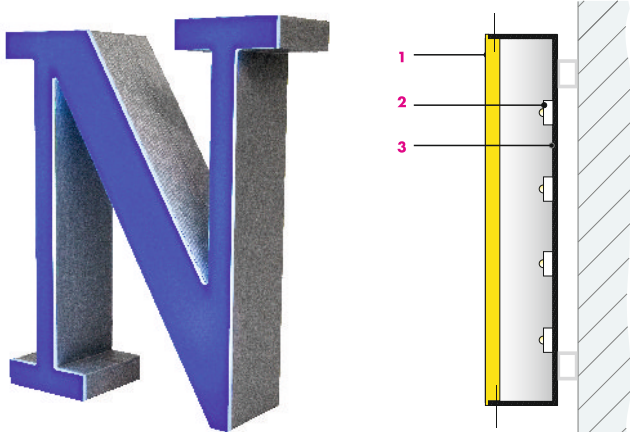

1 Acrylglasfront 2 LED-Modul 3 Untergehäuse 3Dprint

Zweiteiliger Profilbuchstabe: Front aus Acrylglas mit rückseitiger Einfassung zum Einstecken in Untergehäuse, Untergehäuse im 3D-Druck mit durchgefärbtem PLA, Ausleuchtung mit LED-Modulen, Trafo extern, Buchstaben lose, 1:1-Zeichnung

Profil 6K *interior*

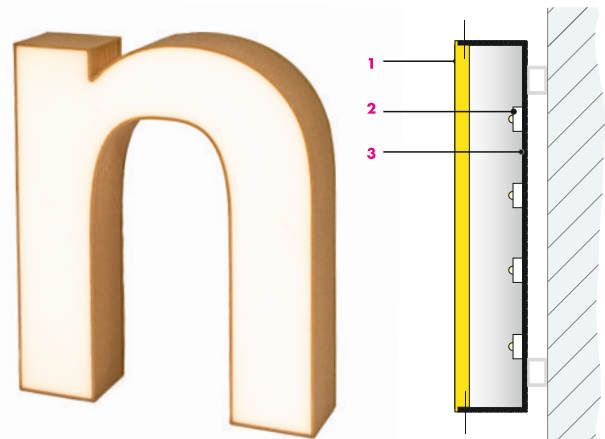

1 Acrylglasfront 2 LED-Modul 3 Untergehäuse 3Dprint

Zweiteiliger Profilbuchstabe: Front aus Acrylglas, eingesetzt im 2-teiligen Untergehäuse mit zu öffnendem Boden, 3D-Druck mit Echtholzfaser/PLA, Ausleuchtung mit LED-Modulen, Trafo extern, Buchstaben lose, 1:1-Zeichnung **Nur für Inneneinsatz geeignet!**

Eine neue Generation der Lichtwerbung



Kleine - oder große - leuchtende Acrylglas-Buchstaben und schlanke Silhouetten und Konturen bis minimal 14mm Balkenstärke sind mit unseren bewährten typoLITE®-System möglich. Dies ist überall da interessant wo herkömmliche Profillbuchstaben zu voluminös sind oder eine sehr hohe Leuchtdichte gewünscht ist. typoLITE®-Schriften zeichnen sich nicht nur durch ihr Licht und Eleganz aus, sondern auch durch eine hohe Lebensdauer. typoLITE®-Produkte sind in verschiedenen weißen Lichtfarben von warmweiß (3000°K bzw. 4000°K) über neutralweiß (5000°K, Standardweiß) bis zu kaltweiß (6000°K in Kombination mit Folierung) sowie farbigen LED und RGB erhältlich.

typoLITE® F

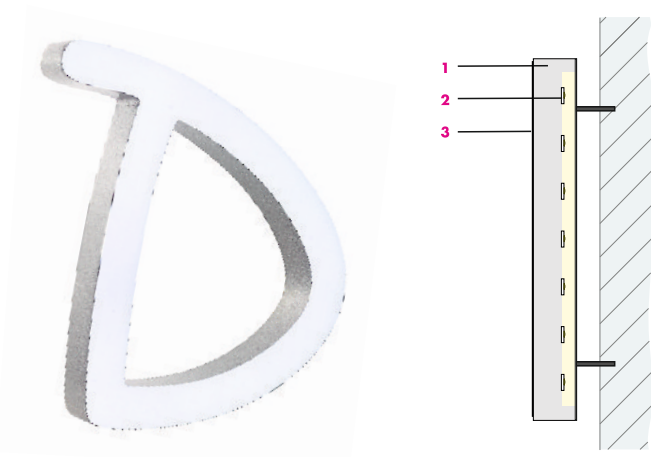

- 1 Acrylglas 2 LED - vergossen 3 Folie transluzent (optional)

30mm starker, gefräster Acrylglasbuchstabe weiß opal, Front weiß leuchtend (optional farbig foliert), Seite und Rückseite deckend nach RAL lackiert, Ausleuchtung mit vergossenen LEDs, Trafo extern, Buchstaben lose mit M4-Stiften, 1:1-Montagezeichnung

typoLITE® LEon

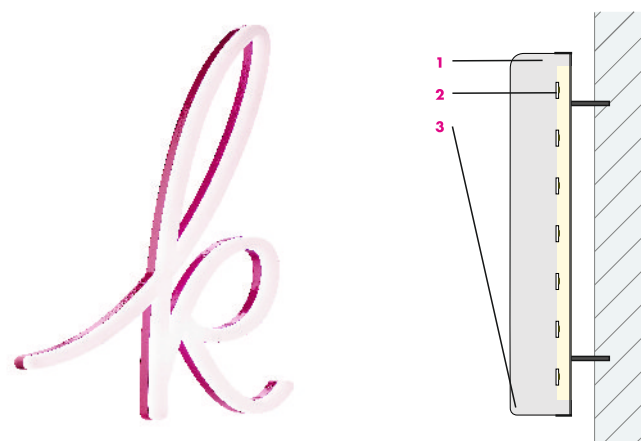

- 1 Acrylglas 2 LED - vergossen 3 rund gefaste Kanten in Neon-Optik

30mm starker, gefräster Acrylglasbuchstabe weiß opal, Front weiß oder farbig leuchtend, Seite hinten und Rückseite deckend nach RAL lackiert, Ausleuchtung mit vergossenen LEDs, Trafo extern, Buchstaben lose mit M4-Stiften, 1:1-Montagezeichnung

typoLITE[®] FB

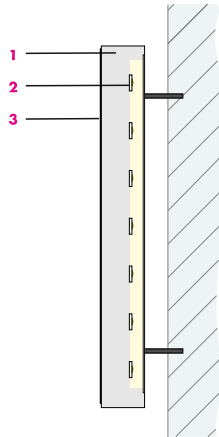

- 1 Acrylglas
- 2 LED - vergossen
- 3 Folie transluzent (optional)

30mm starker, gefräster Acrylglasbuchstabe weiß opal, Front und Rückseite weiß leuchtend (Front optional farbig foliert), Seite deckend nach RAL lackiert, Ausleuchtung mit vergossenen LEDs, Trafo extern, Buchstaben lose mit M4-Stiften, 1:1-Zeichnung

typoLITE[®] S

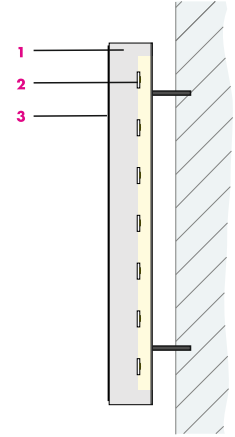

- 1 Acrylglas
- 2 LED - vergossen
- 3 Front deckend lackiert

20 oder 30mm starker, gefräster Acrylglasbuchstabe weiß opal, Front deckend nach RAL lackiert, Seite leuchtend, Ausleuchtung mit vergossenen LEDs, Trafo extern, Buchstaben lose mit M4-Stiften, 1:1-Montagezeichnung

typoLITE[®] B

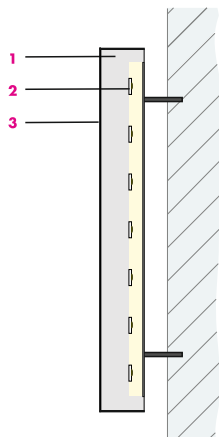

- 1 Acrylglas
- 2 LED - vergossen
- 3 Front und Seite deckend lackiert

20 oder 30mm starker, gefräster Acrylglasbuchstabe weiß opal, Front und Seite deckend nach RAL lackiert, Rückseite leuchtend, Ausleuchtung mit vergossenen LEDs, Trafo extern, Buchstaben lose mit M4-Stiften, 1:1-Montagezeichnung

typoLITE[®] FS

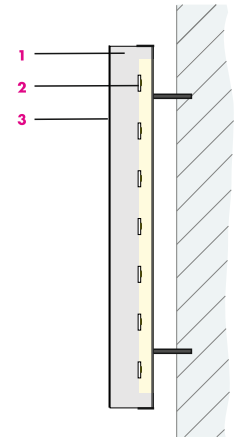

- 1 Acrylglas
- 2 LED - vergossen
- 3 Folie transluzent (optional)

30mm starker, gefräster Acrylglasbuchstabe weiß opal, Front und vordere Seite weiß leuchtend (Front optional farbig foliert), Seite hinten deckend nach RAL lackiert, Ausleuchtung mit vergossenen LEDs, Trafo extern, Buchstaben lose mit M4-Stiften, 1:1-Zeichnung

Wir geben Ihre Lichtwerbung Dimension!



Vom individualisierten Standardpylon bis zur Sonderanfertigung nach Kundenvorgabe reicht unsere Produktpalette. Dabei stehen diverse Materialien, Lackierungen nach RAL und Sonderfarben zur Auswahl. Im Bereich der Standards bieten wir Ihnen Standardpylone mit konvex gebogenen Fronten oder die CUBE-Serie mit geraden Fronten und auch mit durchgesteckten Buchstaben. Die Abmessungen der jeweiligen Pylone sind dabei frei wählbar. Darüber hinaus gibt es Ergänzungsmöglichkeiten zur Unterstreichung der Individualität der einzelnen Pylone. Alle Standardpylone sind nach den neuesten Eurocode-Vorgaben gefertigt und Vorbemessungen sind gemäß EN 1090 dokumentiert.

Werbepylon konvex beleuchtet - unbeleuchtet



Acrylglasfronten, beleuchtet

Artikel Nr. A05301-A05315

Höhe (mm)	Breite (mm)		
	1000	1200	1500
2000			
2500			
3000			
3500			
4000			

Acrylglasfronten, unbeleuchtet

Artikel Nr. A05321-A05335

Höhe (mm)	Breite (mm)		
	1000	1200	1500
2000			
2500			
3000			
3500			
4000			

**Wir liefern ausschließlich
an Wiederverkäufer!
Preise auf Anfrage!**

Beidseitiger Werbefylon aus Alu-Strangpressprofilen, eloxiert E6/EV1 oder nach RAL lackiert (Mehrpreis). Innenliegender Rohrrahmen, verwindungsfrei geschweißt. Fronten aus Acrylglas, weiß. Ausleuchtung durch LED mit Einbautrafo. Verzinkte Sockelplatten zur Montage auf bauseitigem Fundament. **Wird als Bausatz geliefert!**

Gleich mitbestellen: Nr. A03333 Befestigungssatz, 2 Stück Ankerkörbe, Montageschablone

Werbepylon Flat beleuchtet - unbeleuchtet



Acrylglasfronten, beleuchtet

Artikel Nr. A05341-A05355

Höhe (mm)	Breite (mm)		
	1000	1200	1500
2000			
2500			
3000			
3500			
4000			

LED-Kontur seitlich, Preis pro Meter

Acrylglasfronten, unbeleuchtet

Artikel Nr. A05361-A05375

Höhe (mm)	Breite (mm)		
	1000	1200	1500
2000			
2500			
3000			
3500			
4000			

**Wir liefern ausschließlich an Wiederverkäufer!
Preise auf Anfrage!**

Beidseitiger Werbepylon aus Alu-Strangpressprofilen, eloxiert E6/EV1 oder nach RAL lackiert (Mehrpreis). Innenliegender Rohrrahmen, verwindungsfrei geschweißt. Fronten aus Acrylglas, weiß. Ausleuchtung durch LED mit Einbautrafo. Verzinkte Sockelplatten zur Montage auf bauseitigem Fundament.

Gleich mitbestellen: Nr. A03333 Befestigungssatz, 2 Stück Ankerkörbe, Montageschablone

Pylonserie CUBE - individuell zu konfigurieren

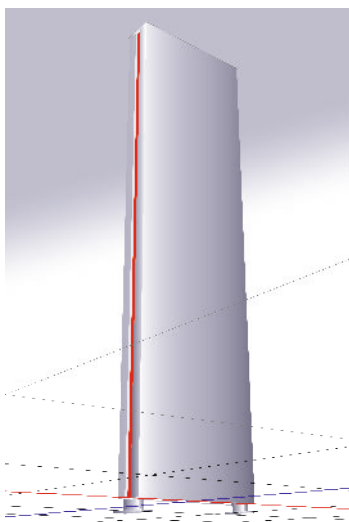

dekupiert + hinterlegt

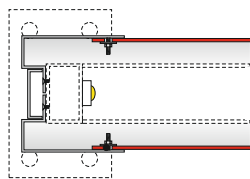

dekupiert + durchgesteckt

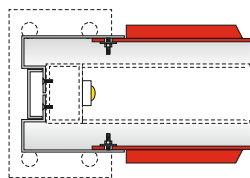

Ausführungsbeispiele:



CUBE S: Logo dekupiert und durchgesteckt, Adresse foliert



CUBE SPK: Acrylglas oben, Alublech unten, LED-Kontur

Doppelseitiger Werbepylon mit gekanteten Fronthauben aus Aluminium (nach RAL lackiert) und in Kombination mit Acrylglashauben, innenliegender Rohrrahmen verwindungsfrei, mit angeschweißten Fußplatten, Fronthauben Schattenfuge unsichtbar verschraubt.

Freie Gestaltung durch Beschriftung mit dekupierten und/oder durchgesteckten Buchstaben in verschiedenen Bautiefen möglich, Einbau von Zeit-/Temperaturanzeigen oder LED-Screens möglich. Schattenfuge als Konturbeleuchtung auszuführen.

BIG SILVER



Unser Standschild-System BIG SILVER ist ein variables ist ein anpassungsfähiges System aus verschiedenen Rohrprofilen. Es lässt sich sowohl mit unseren Leuchttransparenten WTR S und WTR H als auch mit unbeleuchteten Alu-Schildrahmen einfach kombinieren. Oder mit dem Lichtrohr MIRA dezent anstrahlen. Mit diesem umfangreichen Möglichkeiten können Sie ganz einfach Nah- als auch Fernkennzeichnungen konzipieren und herstellen - bis hin zu Leistsystemen in einheitlicher Optik. Darüber hinaus lassen sich die Ständerungen lassen sich mit verschiedenen Farben und Branding-Elementen personalisieren, um Markenidentität ihres Kunden zu stärken.

Standschild BS Aluminium eloxiert: D76 / D90

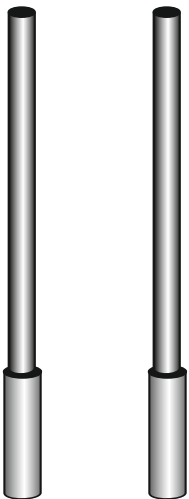

Das Set besteht aus zwei Pfosten mit Aufnahme für einen Alurahmen bzw. Leuchttransparent

Höhe	Typ D76	Set	Typ D90	Set	Typ QR100	Set
1500	Nr. A06100		Nr. A06211		Nr. A06212	
1800						
2000						
2500						
3000						
3500						
4000						

**Wir liefern ausschließlich
an Wiederverkäufer!
Preise auf Anfrage!**

- Nr. A01300 Bodenhülse, Aluminium, für D76 mit Kunststoffdichtring
- Nr. A01301 Bodenhülse, Aluminium, für D90 mit Kunststoffdichtring
- Nr. A01302 Bodenhülse, Aluminium, für QR100



- Nr. A06114 BIG SILVER Stahlsockelplatte D76, Stahl, verzinkt
- Nr. A06116 BIG SILVER Stahlsockelplatte D90, Stahl, verzinkt
- Nr. A06116 BIG SILVER Stahlsockelplatte QR100, Stahl, verzinkt
- Nr. A03333 Ankerkorb, 2-teilig, mit Montageschablone

Stand Schild BS Stahlrohr D121

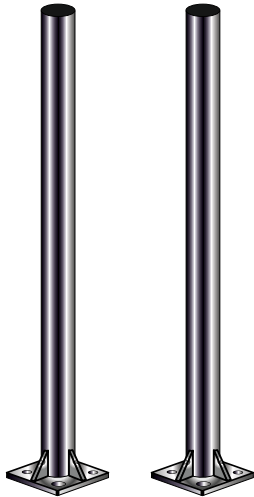

Das Set besteht aus zwei Stahlpfosten (pulverbeschichtet) mit rechteckigen Flanschplatten, mit Aufnahme für einen Alurahmen bzw. Leuchtransparent,

Höhe	Typ D121	Set
2000	Nr. A06220	
2500		
3000		
3500		
4000		

**Wir liefern ausschließlich
an Wiederverkäufer!
Preise auf Anfrage!**

Nr. A03333 Ankerkorb, 2-teilig, mit Montageschablone

Alu-Rahmen für BIG SILVER

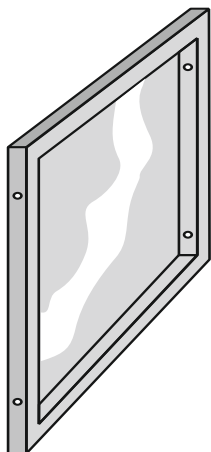

Alu-Schildplatte mit innenliegendem Alu-Rohrrahmen

Höhe	Nr. A06230ES einseitig (hinten offen)				Nr. A06230DS doppelseitig			
	B= 800	1000	1200	1500	B= 800	1000	1200	1500
800								
1000								
1200								
1500								
2000								
2500								
3000								

Zwischenmaße/Sonderausführungen sind möglich, senden Sie uns gerne ihre Anfrage.

Unsere Alu-Schildplatten sind standardmäßig RAL 9016 reinweiß oder RAL 9006 weißaluminium beschichtet.

Zubehör: Lichtrohr Mira Tube LED



Halterung BIG SILVER

Nr. A06502 Lichtrohr Mira Tube, LED, Preis per Meter

Nr. A06506 Halterung BIG SILVER

Solarinsel für Pylone und Stand-Schilder



Mit dem Inselssystem für Pylone bringen wir die Energieversorgung für unsere Produkte mit. Sinnvoll immer dann wenn eine Stromversorgung aufwendig zum Montageort verlegt werden muss.

Oder die Lichtwerbung grundsätzlich nachhaltig betrieben werden soll.

Der Energieertrag der Solarinselfsysteme

Je kleiner der entnommene Strom (Wh), desto mehr Energie kann der Photovoltaik-Anlage entnommen werden. Die Leistung der Sonne (hier ausgehend von 6 Sonnenstunden pro Tag) sowie die Größe der Speicherbatterie (Ah) bestimmen welche Strommenge, die täglich entnommen werden kann.

Nr. A05604 Solarinselfsystem, komplett, 1000W, 12V

Nr. A05605 Solarinselfsystem, komplett, 1500W, 12V

Nr. A05606 Solarinselfsystem, komplett, 2000W, 24V

Nr. A03333 Ankerkorb für die Fundamenterstellung



Beispiele:

Unsere Pylonserien haben folgende Leistungsaufnahmen:

Werbepylon bis 1,5 x 2,0m: 44 Watt

Werbepylon bis 1,5 x 2,5m: 56 Watt

Werbepylon bis 1,5 x 3,0m: 64 Watt

Werbepylon bis 1,5 x 3,5m: 76 Watt

Werbepylon bis 1,5 x 4,0m: 88 Watt

Fragen Sie uns gerne nach weiteren Einsatzmöglichkeiten.

Leuchtdauer in Std. Lichtwerbung im Jahresmittel

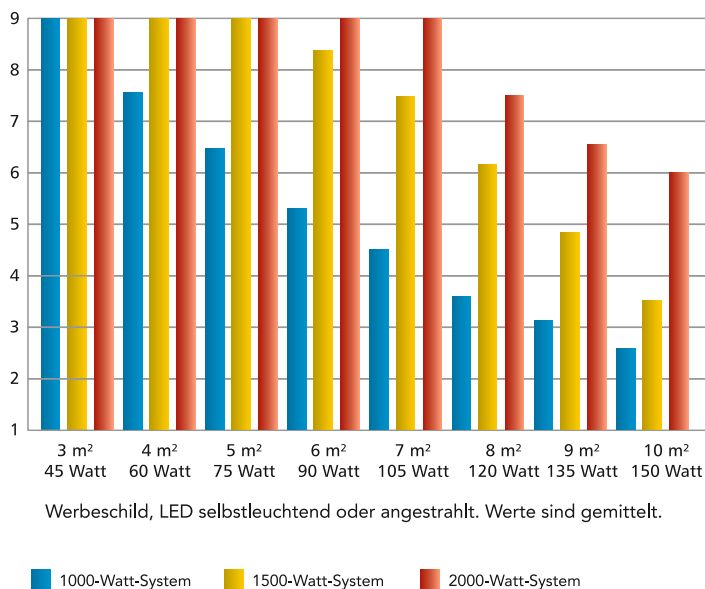

Die Balken zeigen die Strommenge, die an einem Tag durchschnittlich entnommen werden kann, so dass die Batterie am Folgetag wieder zu 100% geladen ist. Eingestellt auf 25% Entladetiefe / Zyklenzahl min. 1200 .

Edelstahl-Schilder

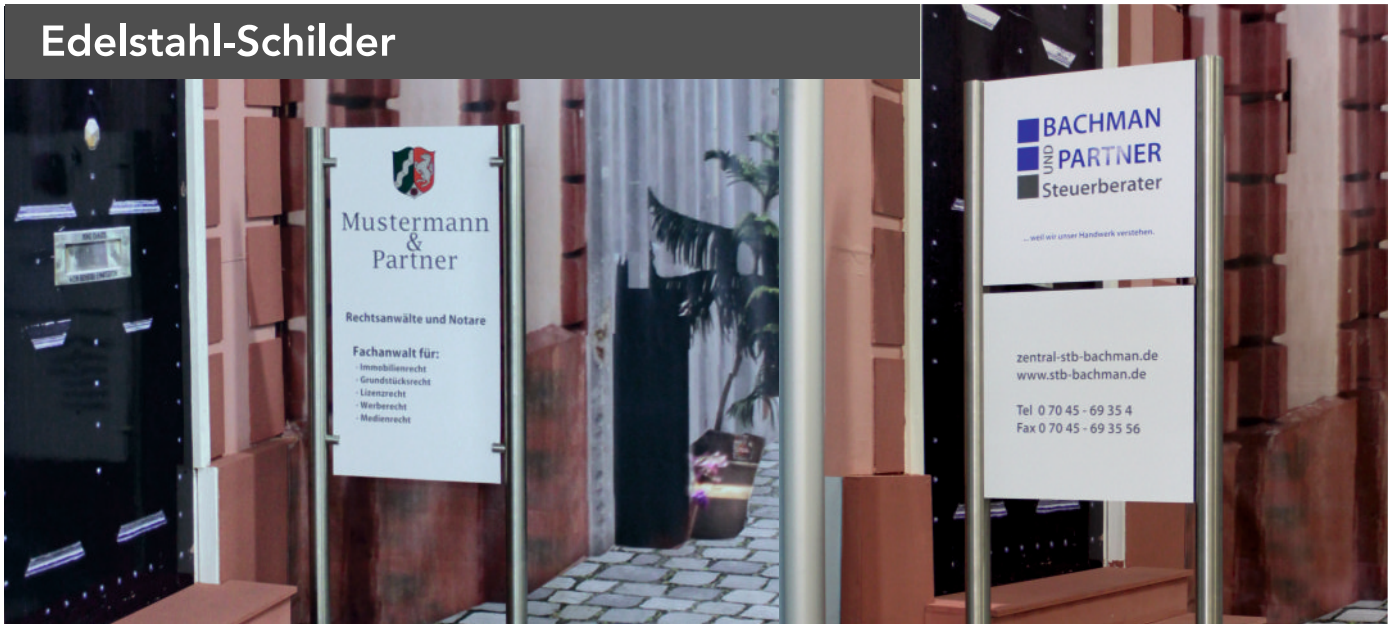

Klein, aber fein: Unsere Edelstahlschilder sind eine hochwertige und elegante Möglichkeit, um Informationen zu präsentieren oder Räume zu kennzeichnen. Sie sind langlebig und robust, was sie zu einer guten Wahl für den Einsatz im Innen- und Außenbereich macht. Der dezente Charakter von Edelstahlschildern eignet sich besonders für eine professionelle Umgebung, wie zum Beispiel in Arztpraxen oder Büros. Aufgrund ihrer eleganten Optik werden Edelstahlschilder auch gerne als Briefkastenschilder oder Türschilder verwendet, um einen stilvollen Empfang für Besucher zu schaffen. Insgesamt sind Edelstahlschilder eine exklusive Wahl, die Qualität und Professionalität ausstrahlt.

D42 / D60 / QR42 mit Halter

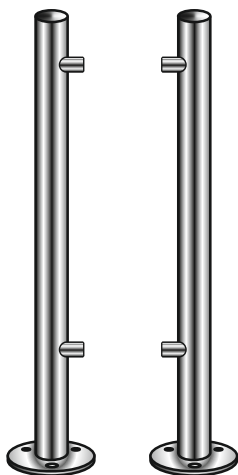

Das Set für ein Edelstahl-Standschild mit Halter besteht aus zwei Pfosten mit runder Flanschplatte. Die Rohre sind standardmäßig jeweils mit zwei Stück Schilderhalter aus Edelstahl ausgestattet. Die Halter haben eine Aufnahme bis zu einer Materialstärke von 8mm.

Optional können längere Rohre auch mit mehreren Schildhaltern ausgeführt werden.

Als Materialien für das Schild können z.B. Edelstahlplatten oder ESG-Glas eingesetzt werden.

Höhe (mm)	Typ D42	Set	Typ D60	Set	Typ QR42	Set
800	Nr. A06204		Nr. A06205		Nr. A06214	
1000						
1200						
1500						
1800						
2000						

**Wir liefern ausschließlich an Wiederverkäufer!
Preise auf Anfrage!**



Zwischenmaße/Sonderausführungen sind möglich, senden Sie uns gerne ihre Anfrage.

D60 / QR60 für Alu-Schildplatten

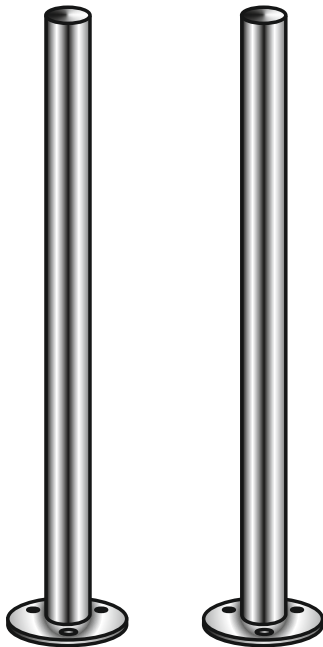

Das Set für ein Edelstahl-Standschild für besteht aus zwei Pfosten mit runder bzw. quadratischer Flanschplatte. Zwischen den Pfosten können Schildplatten montiert werden.

Höhe	Typ D60	Set	Typ QR60	Set
800	Nr. A06202		Nr. A06212	
1000				
1200				
1500				
1800				
2000				

Alu-Schildplatte mit innenliegendem Alu-Rohrrahmen

Höhe	Nr. A06230ES einseitig (hinten offen)				Nr. A06230DS doppelseitig			
	B= 800	1000	1200	1500	B= 800	1000	1200	1500
800								
1000								
1200								
1500								
2000								
2500								
3000								

**Wir liefern ausschließlich
an Wiederverkäufer!
Preise auf Anfrage!**



Nr. A06203 1 Stück Briefkasten Burgwächter, Edelstahl, 362x322x100 mm (B/H/T)

Unsere Alu-Schildplatten sind standardmäßig RAL 9016 reinweiß oder RAL 9006 weißaluminium beschichtet.

D42 Aussteckschild



Nr. A06400 Edelstahl-Aussteckschild, 600 mm Auslage, ohne Schild

Nr. A06501 LED-Doppelstrahler (2x 3 Watt)

Schild ACM (4mm) beidseitig weiß, Breite 550mm

Höhe
400
500
600
700
800

Zwischenmaße sind möglich, senden Sie uns gerne ihre Anfrage.

LED Doppelstrahler 2x 3W



Frachtpauschalen für Lichtwerbung

Je nach Lieferort versenden wir per Spedition, Kurierdienst oder eigenen Liefertouren der Rosen-Gruppe.

Fracht- und Versandkosten für Lieferungen innerhalb geplanter Liefertouren für unsere Leuchttransparente und Werbepylone bis zu einer Länge von 4m werden prozentual am Warenwert und nach Fahrzonen berechnet.

Fahrzone

GRÜN

BLAU

ORANGE

GELB

AUT / CH*

NIEDERLANDE

Die obligatorische Transportkostenversicherung beträgt 0,4% des Warenwerts.

* Für Lieferungen in die Schweiz fallen zusätzliche Gebühren für die Vorbereitung der Zollpapiere an. Die Verzollung ist durch den Auftraggeber separat zu bezahlen.

Kosten für Terminlieferungen an Baustellen nach Absprache.

Sperrgut bis 6m Länge (Fahnenmasten, Drag&Drop®: s. Seite 38)

Grundsätzlich wählen wir den besten, schnellsten und günstigsten Versandweg.

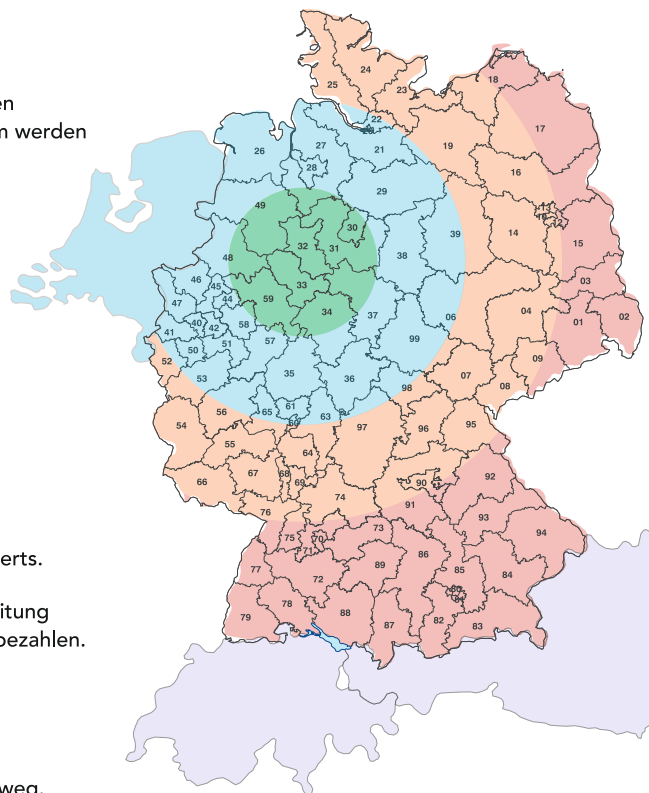

Technische Informationen

Fertigungsmaße

Leuchttransparente über 3000 mm Länge werden standardmäßig mehrteilig gefertigt, können jedoch bis 4000 mm Länge in einem Stück gefertigt werden. Bei Trennungen in Bezug auf die Beschriftung zu beachten, sind diese bei der Bestellung anzugeben. Getrennte Acrylglascheiben und -hauben werden mit passenden Verbindungsstegen gefertigt. Acrylglascheiben und -hauben werden aus extrudiertem Acrylglas weiß opal (3 bis 6 mm Stärke) gefertigt - farbiges Acrylglas gegen Aufpreis.

Acrylglascheiben werden je Fertigungshöhe zum Einschieben oder mit Einhängesteg (ab 100cm Höhe) gefertigt.

Vorbemessungen für Fundamente

Für unsere Werbepylone und Standschilder verfügen wir für die Konstruktion und die benötigten Fundamente über Vorbemessungen gemäß Eurocode 3 für die Windlastzonen 2 bzw 3. Entsprechend sind Maße der Konstruktion und Bautiefe technisch vorgegeben. Bei Bestellung unter Angabe der Windlastzone erhalten Sie die Vorbemessung mit der Berechnung der Fundaments. Änderungen an Bautiefen und Profilquerschnitten sind möglich, bedürfen aber einer kostenpflichtigen Erstellung einer Vorbemessung.

Standsicherheitsnachweis / Bauantrag

Sofern Sie für einen Bauantrag einen qualifizierten Standsicherheitsnachweis (standortbezogene statische Berechnung) benötigen, können wir diesen gegen Aufpreis erstellen. Da wir den Einsatzort unserer Produkte nicht kennen, müssen im Bedarfsfall Standsicherheitsnachweise für alle Leistungen mit der Bestellung unserer Leistung angefordert werden.

Bei allen angebotenen Lichtwerbbeanlagen sind allfällige Kosten für Bauantrag und Gebühren für die Baugenehmigung nicht enthalten.

Fahnenmasten

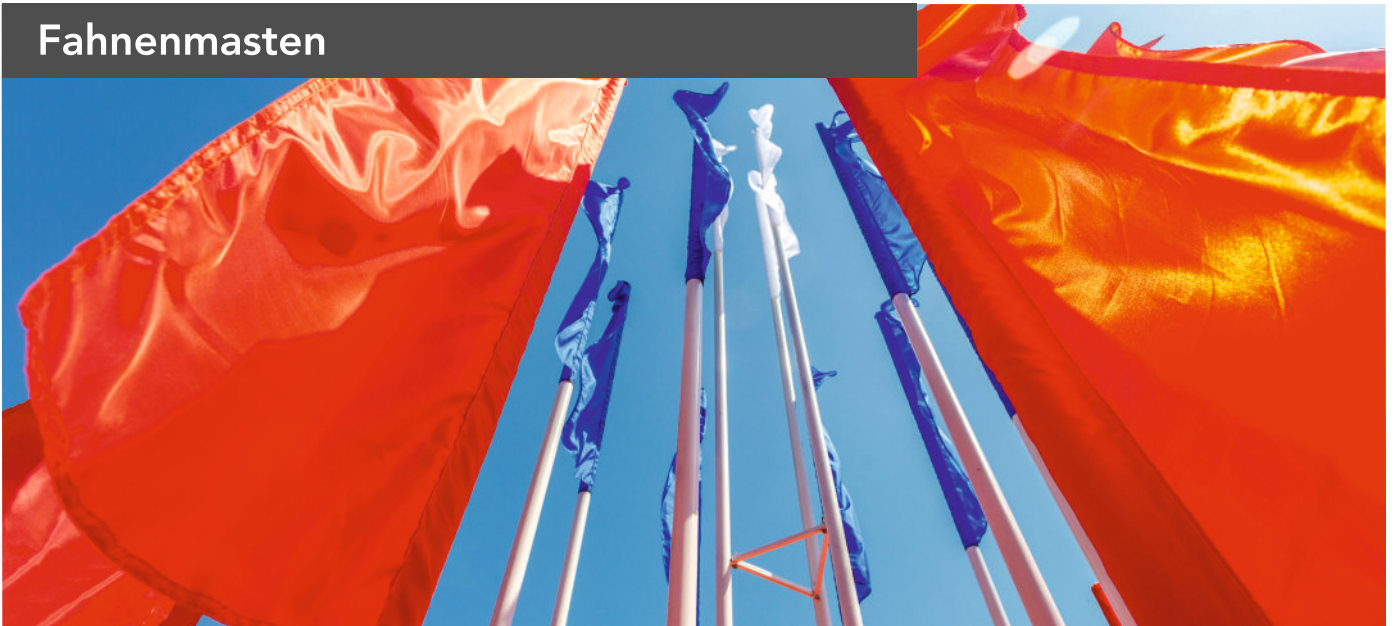

Fahnen und Fahnenmasten - unverzichtbarer Teil der Außenwerbung, groß, günstig und sichtbares Zeichen für gute Unternehmen. Mit unseren Fahnenmasten BIG SILVER haben Sie die Auswahl zwischen vier verschiedenen Bauserien in zwei Durchmesser. Von der Premium-Ausführung Serie D mit heißbarem Ausleger und verdeckter Leinenführung bis zu LowBudget-Varianten, die entweder einen Fahnenwechsel mit außenliegender Leine bieten oder, wenn eine Ausleger gewünscht ist, der Mast mit einem Kippgelenk ausgestattet ist. Alle Masten sind aus Aluminiumrohr, E6/EV1 silber eloxiert gefertigt, mit Zubehör, Mastschlaufen und Bodenhülse bzw. Kippgelenk

BIG SILVER Serie D – Hissausleger

Premium Ausführung



Drehkopf 360° mit hissbarem Ausleger



Seilklemme im Mast, mit Klappe verschlossen

Typ D76 (Mast Ø76mm)

Nr.	Typ	Höhe*
Nr. A01270	Fahnenmast Typ D76 Hissausleger	6,0 m
Nr. A01271	Fahnenmast Typ D76 Hissausleger	6,5 m
Nr. A01272	Fahnenmast Typ D76 Hissausleger	7,0 m
Nr. A01273	Fahnenmast Typ D76 Hissausleger	7,5 m
Nr. A01274	Fahnenmast Typ D76 Hissausleger	8,0 m
Nr. A01275	Fahnenmast Typ D76 Hissausleger	8,5 m
Nr. A01276	Fahnenmast Typ D76 Hissausleger	9,0 m

Stück ab 3 Stück

Typ D90 (Mast Ø90mm)

Nr.	Typ	Höhe*
Nr. A01280	Fahnenmast Typ D90 Hissausleger	6,0 m
Nr. A01281	Fahnenmast Typ D90 Hissausleger	6,5 m
Nr. A01282	Fahnenmast Typ D90 Hissausleger	7,0 m
Nr. A01283	Fahnenmast Typ D90 Hissausleger	7,5 m
Nr. A01284	Fahnenmast Typ D90 Hissausleger	8,0 m
Nr. A01285	Fahnenmast Typ D90 Hissausleger	8,5 m
Nr. A01286	Fahnenmast Typ D90 Hissausleger	9,0 m

Wir liefern ausschließlich an Wiederverkäufer!
Preise auf Anfrage!

Gleich mitbestellen: Nr. A01307 Kurbelsystem 90 für einfaches Hissen

* Rohrlänge abzüglich Bodeneinstand ca. 0,5m = Höhe über Boden

BIG SILVER Serie B – Drehkopf 360°, innenliegende Leinenführung



Typ B76 (Mast Ø76mm)

Nr.	Typ	Höhe*
Nr. A01230	Fahnenmast Typ D76 Drehkopf	6,0 m
Nr. A01231	Fahnenmast Typ D76 Drehkopf	6,5 m
Nr. A01232	Fahnenmast Typ D76 Drehkopf	7,0 m
Nr. A01233	Fahnenmast Typ D76 Drehkopf	7,5 m
Nr. A01234	Fahnenmast Typ D76 Drehkopf	8,0 m
Nr. A01236	Fahnenmast Typ D76 Drehkopf	9,0 m

Höhe* Stück ab 3 Stück



Typ B90 (Mast Ø90mm)

Nr.	Typ	Höhe*
Nr. A01240	Fahnenmast Typ D90 Drehkopf	6,0 m
Nr. A01241	Fahnenmast Typ D90 Drehkopf	6,5 m
Nr. A01242	Fahnenmast Typ D90 Drehkopf	7,0 m
Nr. A01243	Fahnenmast Typ D90 Drehkopf	7,5 m
Nr. A01244	Fahnenmast Typ D90 Drehkopf	8,0 m
Nr. A01246	Fahnenmast Typ D90 Drehkopf	9,0 m

Höhe*

**Wir liefern ausschließlich an Wiederverkäufer!
Preise auf Anfrage!**

BIG SILVER Serie C – Fester Ausleger, Mast für Kipphalterung



	Höhe*	Typ A76	Stück	ab 3 Stück	Typ A90	Stück	ab 3 Stück
Fahnenmast	6,0 m	Nr. A01250					
Fahnenmast	6,5 m	Nr. A01251					
Fahnenmast	7,0 m	Nr. A01252			Nr. A01260		
Fahnenmast	7,5 m	Nr. A01253			Nr. A01261		
Fahnenmast	8,0 m	Nr. A01254			Nr. A01262		
Fahnenmast	8,5 m	Nr. A01255			Nr. A01263		



ACHTUNG:

Typ C ist ausschließlich mit Zubehör Kipphalterung erhältlich. Achten Sie bei Ihrer Planung, dass genügend Fläche für das Umlegen des Fahnenmast bei Montage und Fahnenwechsel vorhanden ist!

BIG SILVER Serie A – Außenliegende Leinenführung



	Höhe*	Typ A76	Stück	ab 3 Stück	Typ A90	Stück	ab 3 Stück
Fahnenmast	6,0 m	Nr. A01210			Nr. A01220		
Fahnenmast	6,5 m	Nr. A01211			Nr. A01221		
Fahnenmast	7,0 m	Nr. A01212			Nr. A01222		
Fahnenmast	7,5 m	Nr. A01213			Nr. A01223		
Fahnenmast	8,0 m	Nr. A01214			Nr. A01224		
Fahnenmast	8,5 m	Nr. A01215					

* Rohrlänge abzüglich Bodeneinstand ca. 0,5m = Höhe über Boden



Fahnenmasten BIG SILVER

BIG SILVER Zubehör



Kurbelsystem mit abnehmbarer Kurbel

- Nr. A01300 Bodenhülse Typ 76
- Nr. A01301 Bodenhülse Typ 90
- Nr. A01307 **Kurbelsystem 90**
- Nr. A01296 Kipphalterung Typ C76
- Nr. A01297 Kipphalterung Typ C90
- Nr. A01294 Wandhalterung 2-teilig Typ 76
- Nr. A01295 Wandhalterung 2-teilig Typ 90

BIG SILVER Ersatzteile



Auslegerschleifen Typ 90

- Nr. A01304 Automatischer Ausleger (1,0-1,5m)
- Nr. A01302 Auslegerschleifen für D76
- Nr. A01303 Auslegerschleifen für D90
- Nr. A01291 Mastschlaufe Typ 76
- Nr. A01292 Mastschlaufe Typ 90
- Nr. A01293 Metallgewicht im PVC-Mantel
- Nr. A01298 Drehkopf Typ BD 76
- Nr. A01299 Drehkopf Typ BD 90
- Nr. A01305 Hißseilsystem für alle Masten

**Wir liefern ausschließlich an Wiederverkäufer!
Preise auf Anfrage!**

Sperrgut: Fracht- und Verpackungskosten für Fahnenmasten / Drag & Drop®



Verpackungskosten pro Mast (gelbe Schutzfolie)
pro Großbannerrahmen Drag&Drop®, SIGN WARE
pro Bannerlifter

Versandkosten

1 Stück Fahnenmast / Großbannerrahmen
jeder weitere Fahnenmast / Großbannerrahmen
maximal Gesamt

Versandkosten ohne Inseln an eine Adresse in Deutschland

Allgemeine Geschäftsbedingungen 09/2023

Vertragsgrundlage für unsere gesamten Geschäftsbeziehungen sind ausschließlich diese Allgemeinen Geschäftsbedingungen der Firma Hoffschmidt Lichtwerbung GmbH.

Es gelten die Preise unseres aktuellen Verkaufskataloges bis auf Widerruf oder Ersatz durch einen neuen Verkaufskatalog. Alle Preise in Euro. **Angebote** sind freibleibend. **Lieferzeitangaben** sind unverbindlich. Die Abbildungen können vom tatsächlich gelieferten Produkt abweichen. Die Produkte sind lieferbar solange der Vorrat reicht. Im Einzelfall behalten wir uns das Recht vor, anstatt des gezeigten, gleichwertige oder höherwertige Produkte zu liefern.

Sonderanfertigungen Unsere Produkte sind Sonderanfertigungen. Sämtliche Produkte können nicht zurückgegeben werden. Der Versand erfolgt auf Gefahr des Bestellers. Verpackungen dürfen wir zu Selbstkosten berechnen.

Zahlung Neukunden bezahlen per Nachnahme oder Vorkasse mit 2% Skonto. Im Einzelfall behalten wir uns das Recht vor, auch bei bereits bestehenden Geschäftsbeziehungen gegen Vorkasse oder mit Nachnahme und 2% Skonto zu liefern. Bei Zahlungsverzug behalten wir uns vor Zinsen in Höhe von 8% über dem Basiszinssatz zu berechnen. Bei Speditionslieferungen per Nachnahme berechnen wir zusätzlich zu den Frachtkosten 3 % vom Nettowarenwert.

Eigentumsvorbehalt Die Ware bleibt bis zur restlosen Bezahlung aller Ansprüche aus der Geschäftsverbindung unser Eigentum. Beanstandungen bei sichtbaren Mängeln werden nur innerhalb von 8 Tagen nach Erhalt der Ware und nur in Schriftform berücksichtigt, bei verborgenen Mängeln bis spätestens 6 Monate nach Erhalt der Ware. Dies gilt ebenfalls bei Sendungen an Dritte. Wenn berechtigt, liefern wir Ersatz in mängelfreier Ware. Weitergehende Ersatzansprüche sind ausgeschlossen. **Reklamationen berechtigen nicht zur Zurückhaltung von Zahlungen.**

Gewährleistung Auf unsere Produkte geben wir eine Gewährleistung von 2 Jahren. Ausgenommen hiervon sind folgende Produkte: Werbeflaggen / LED-Leuchtmittel und Trafos - hier gelten die Gewährleistungen unserer Zulieferer. Hinweise zu einzelnen Produkten:

Lichtwerbung Alle von uns gefertigten Lichtwerbeanlagen, wie Leuchttransparente werden nach dem technisch aktuellen Stand gefertigt. Maßabweichungen von angegebenen Maßen in der Auftragsbestätigung können bis zu 1% betragen. Die Oberflächen der Lichtwerbekörper können in Ihrer Farbeigenschaft abweichen. Dies gilt für lackierte Körper und auch für Acrylglasfronten. Die Ausleuchtung der Körper wird von unseren Technikern vorgenommen und nach bestem Wissen erstellt. Ist jedoch die Farbtemperatur und Helligkeit nicht genauer definiert, wählen wir die üblichen in der Lichtwerbung verwendeten Helligkeiten und Lichtfarben. Standsicherheitsnachweise (standortbezogene statische Berechnung) unserer Produkte sind im Bedarfsfall und gegen Aufpreis anzufordern. Da wir den Einsatzort unserer Produkte nicht kennen, müssen im Bedarfsfall Standsicherheitsnachweise für alle Leistungen mit der Bestellung unserer Leistung angefordert werden. Bei komplett angebotenen Lichtwerbeanlagen sind allfällige Kosten für Bauantrag und Gebühren für die Baugenehmigung nicht enthalten.

Fahnenmasten Unsere Fahnenmasten sind statisch nicht geprüft und erlauben das Anbringen einer Fahne in der maximalen Größe 1,50 x 4,00 m. Bei Starkwind und Sturm müssen die Fahnen eingeholt werden, um Schäden an den Masten zu verhindern.

Digitaldrucke Farbabweichungen zu der Ansicht auf dem Bildschirm des Bestellers, zu Farbausdrucken oder zu Farbangaben in RAL, HKS oder Pantone können vorkommen. Wir versuchen, die Farben so genau wie möglich einzustellen. Je nach Medium und Finish können aber Abweichungen und Toleranzen auftreten. Diese Abweichungen gelten hier ausdrücklich nicht als Mangel und berechtigen nicht zu einer Reklamation. Grundlage für die Druckqualität ist der vorher gefertigte Andruck des Druckmotivs. Verzichtet der Besteller auf das Aushändigen eines Andruckes, akzeptiert er hiermit die Qualität des Aufdruckes u. kann die gelieferte Ware – bei Abweichungen in Toleranzbereichen, die oben erklärt wurden – bzgl. der Qualität des Aufdruckes nicht reklamieren. Werbeflaggen sind, nachdem sie in Gebrauch genommen wurden, von jeglichen Reklamationsansprüchen ausgenommen. Da wir den jeweiligen Standort nicht kennen, können wir für die Haltbarkeit von Werbeflaggen keine Gewährleistung übernehmen. Achten Sie darauf, dass die Flaggen frei auswehen können. Berührungen mit Ästen, Mauern und Masten sind dabei zu vermeiden. Bei Starkwind und Sturm – und eventuell Nachts – sollten Sie die Flaggen einholen. Sie verhindern damit Schäden an den Flaggen. Flaggen müssen regelmäßig gereinigt werden, da der Flaggenstoff durch Umwelteinflüsse schnell vergraut und verwittert.

Katalog und Internet Die Informationen sind urheberrechtlich geschützt. Nachdruck, auch auszugsweise, bedarf der schriftlichen Genehmigung. Für Druckfehler übernehmen wir keine Haftung. Einkaufsbedingungen u. andere Liefer- und Zahlungsbedingungen gelten nicht, auch wenn Ihnen durch uns nicht ausdrücklich widersprochen wird.

Erfüllungsort für Lieferung und Zahlung ist der Sitz Hoffschmidt Lichtwerbung GmbH.

Gerichtsstand für beide Seiten ist der Sitz des zuständigen Gerichts der Hoffschmidt Lichtwerbung GmbH.

Hoffschmidt

Die besten Werbesysteme

Teil der **ROSEN**-Gruppe

Hoffschmidt Lichtwerbung GmbH
Edisonstraße 7-9
32791 Lage

Tel: +49(0) 52 32 - 95 32-0
Fax: +49(0) 52 32 - 95 32-14

info@hoffschmidt.de
www.hoffschmidt.de

Händlerkatalog 2023/24

Stand 09-2023 | Technische Änderungen vorbehalten.
Preise sind Händlerpreise zzgl. MwSt. und Versandkosten.

Mit Erscheinen dieses Katalogs verlieren alle vorhergehend
erschiedenen Preislisten und Kataloge ihre Gültigkeit.

