

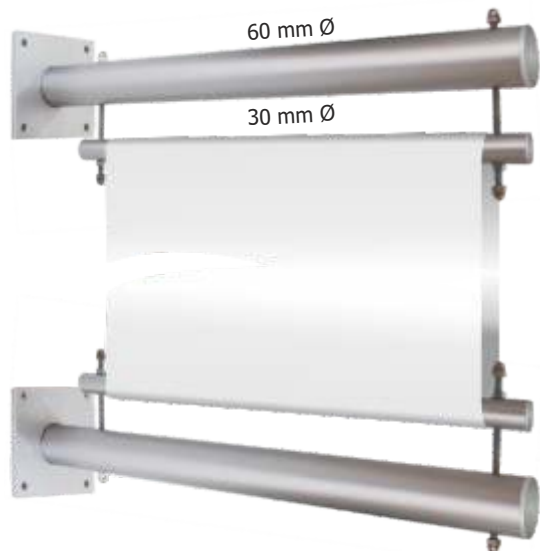

Schildersysteme &
Einzelbuchstaben

DMP-DRUCKEREI

*Gute Werbung
beginnt bei uns!*



Wall-out Aluminium

Beschreibung



ohne Licht



Größe frei wählbar



Outdoor benutzen

Artikel-Nr.	Nr. 17712 bis Nr. 17715, Wallout Aluminium
Beschreibung	Doppelte Aluminiumstange mit Sockelplatte und Spannvorrichtung
Besonders geeignet für	Banner an Fassaden, die von der Seite gesehen werden sollen
Vorteile	Günstige Möglichkeit, Werbeplänen in Hochformaten an Fassaden zu befestigen



LED Doppelstrahler

Wall-out Edelstahl

Beschreibung



ohne Licht



Größe frei wählbar



Outdoor benutzen

Artikel-Nr.	Nr. 17702 bis Nr. 17705, Wallout Edelstahl
Beschreibung	Doppelte Edelstahlstange mit Sockelplatte und Spannvorrichtung
Besonders geeignet für	Banner an Fassaden, die von der Seite gesehen werden sollen
Vorteile	Günstige Möglichkeit, Werbeplänen in Hochformaten an Fassaden zu befestigen

Größe Bannerbreite 50, 60, 80 und 100 cm, Bannerhöhe: bis 3,50 m

Ausleuchtung LED ohne

Lieferzeit 5 Werktage

Empfohlenes Zubehör LED-Doppelstrahler, Nr. 5565, siehe Abbildung oben

Alternatives Produkt Wall-out Aluminium, Nr. 17712, siehe Abbildung oben

Werbeaufdruck Digital bedruckte Werbepläne, Nr. 85051, **Seite 121**

K2017

78 Die Preise finden Sie in der beigelegten Preisliste!

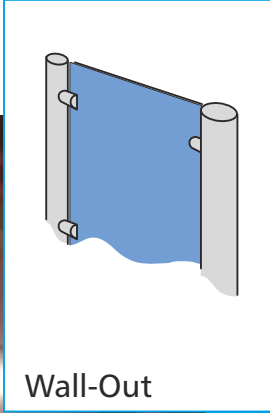
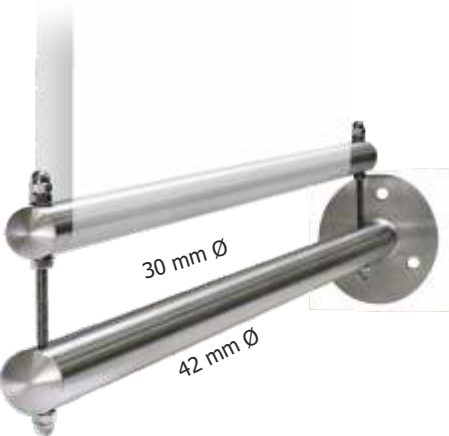

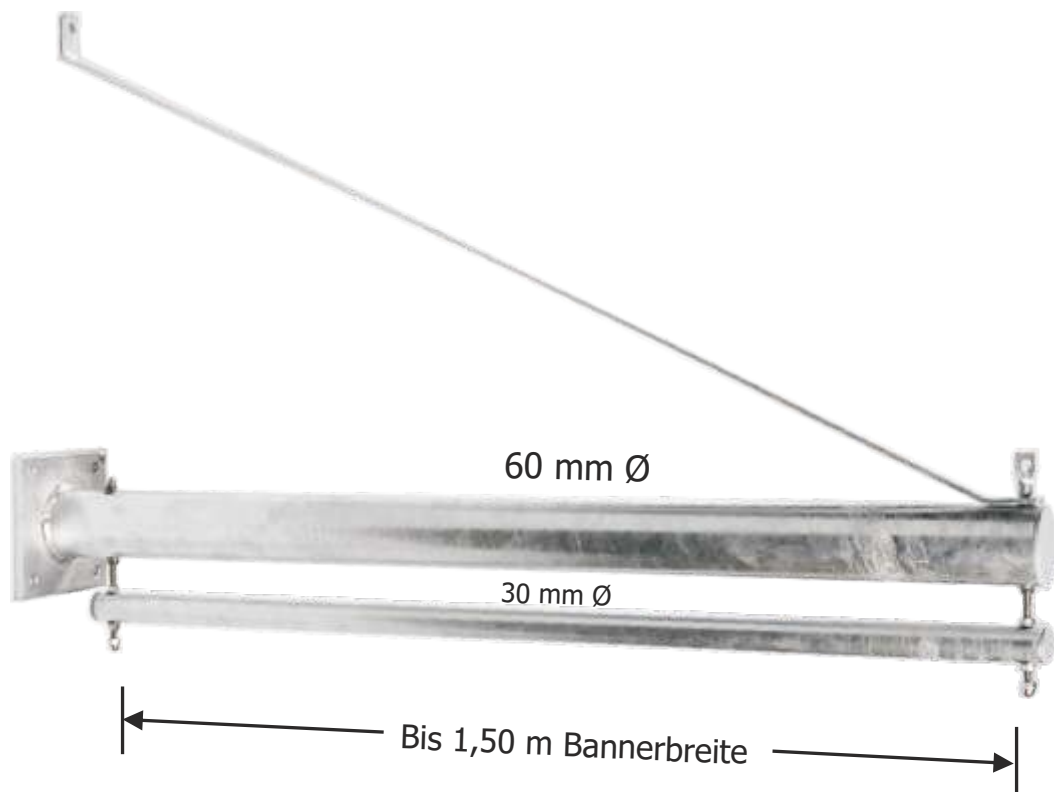

Edelstahlseil für die seitliche Abspannung mit Terminals

4 mm Edelstahlseil mit 2 Terminals. Preis gilt für 2 Stahlseile (1 VE)



Wall-out Stahl

Beschreibung



ohne Licht



Größe frei wählbar



Outdoor benutzen

Artikel-Nr.	Nr. 17901 bis Nr. 17904, Wallout Stahl, verzinkt
Beschreibung	Doppelte Stahlstange mit Sockelplatte und Spannvorrichtung
Besonders geeignet für	Banner an Fassaden, die von der Seite gesehen werden sollen
Vorteile	Günstige Möglichkeit, große Werbepläne in Hochformaten an Fassaden zu befestigen
Größe frei wählbar bis	Bannerbreite 80, 60, 100, 120 und 150 cm, Bannerhöhe: bis 5,50 m
Ausleuchtung LED	ohne
Lieferzeit	8 Werktage
Empfohlenes Zubehör	Edelstahlseil für die seitliche Abspannung, Nr. 17941 bis 17944
Alternatives Produkt	Wall-out Aluminium, Nr. 17712, Seite 78
Werbeaufdruck	Digital bedruckte Werbepläne, Nr. 85051, Seite 121

K2017

80 Die Preise finden Sie in der beigelegten Preisliste!

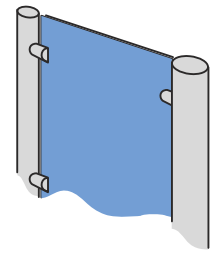

Wall-Out Stahl





Wandhalter aus Edelstahl

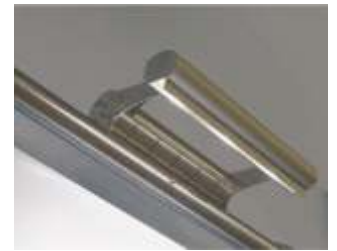

Edelstahl-LED-Strahler

Wall-on

Beschreibung



ohne Licht



Größe frei wählbar



Outdoor benutzen

Artikel-Nr.	Nr. 17717 bis Nr. 17719 Wall-on Edelstahl
Beschreibung	Doppelte Edelstahlstange mit Sockelplatte und Spannvorrichtung
Besonders geeignet für	Banner an Fassaden
Vorteile	Elegantes System, um Werbeplänen anzubringen
Größe frei wählbar bis	Bannerbreite 80, 60 und 100 cm, Bannerhöhe: bis 3,50 m
Ausleuchtung LED	ohne
Lieferzeit	8 Werktage
Empfohlenes Zubehör	Edelstahl-LED-Strahler, Nr. 5566
Alternatives Produkt	Dibond-Schild auf Seite 106
Werbeaufdruck	Digital bedruckte Werbepläne, Nr. 85051, Seite 121

K2017

82 Die Preise finden Sie in der beigelegten Preisliste!

Edelstahl-
Aussteckschild

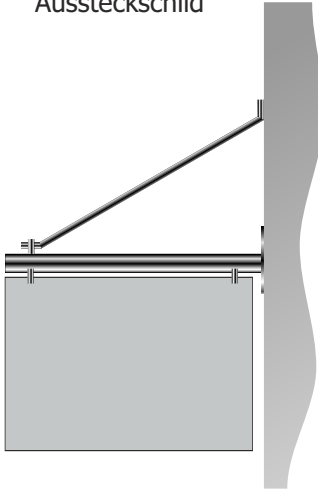

LED Doppelstrahler 2 x 3 Watt

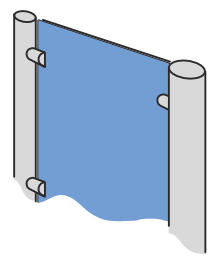

Wall-On

Edelstahl-Aussteckschild

Beschreibung



ohne Licht



Größe frei wählbar



Outdoor benutzen

Artikel-Nr.	Nr. 6401 Edelstahl-Aussteckschild
Beschreibung	Edelstahlrundrohr mit Sockelplatte und Schildaufnahmen
Besonders geeignet für	Keine Aussteckschilder an der Fassade
Vorteile	Elegante Optik
Größe frei wählbar bis	bis Auslage 60 cm
Ausleuchtung LED	ohne
Lieferzeit	5 Werktage
Empfohlenes Zubehör	Dibond-Schild und Doppelstrahler LED, 2 x 3 Watt
Alternatives Produkt	Wall-out Edelstahl auf Seite 78
Werbeaufdruck	Beschriftung auf Seite 107

Die Preise finden Sie in der beigelegten Preisliste!



Tischschild 155 x 80 mm

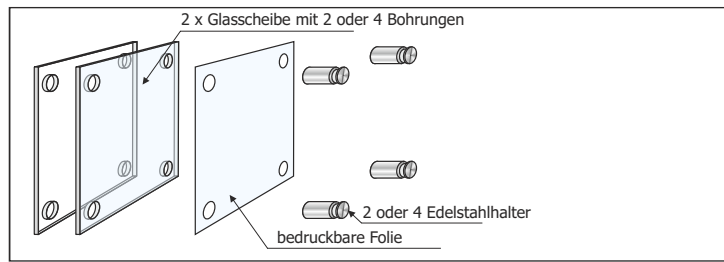

Glasschilder Vetro

Beschreibung ohne Licht Größen wie angegeben Indoor benutzen

Artikel-Nr.	No. 63413 Glasschild, 2 Halter, 130 x 130 x 8 mm
	No. 63410 Glasschild, 2 Halter, 100 x 160 x 8 mm
	No. 63420 Glasschild, 4 Halter, 130 x 200 x 8 mm
	No. 63415 Glasschild, 4 Halter, 150 x 150 x 8 mm
	No. 63421 Glasschild, 4 Halter, DIN A 4
	No. 63428 1 x 8 mm, 4 Halter, DIN A 4
	No. 63429 1 x 8 mm, 4 Halter, DIN A 3
	No. 63460 1 x 8 mm, 4 Halter, DIN A 2
	No. 63480 Tischschild, 2 H., 155 x 80 x 8 mm

Beschreibung	Doppelte Glasschilder mit Beschriftungseinlage und Edelstahlhaltern
Besonders geeignet für	Türschilder in Büro und Verwaltung
Vorteile	Zeitlose Optik, einfacher Wechsel der Beschriftung
Größe	siehe oben
Ausleuchtung LED	ohne
Lieferzeit	2 Werktage
Empfohlenes Zubehör	keines
Alternatives Produkt	Schilder Alko, nächste Seite
Werbeaufdruck	ohne oder Beschriftung Farbfolie, Seite 107

K2017

84 Die Preise finden Sie in der beigelegten Preisliste!

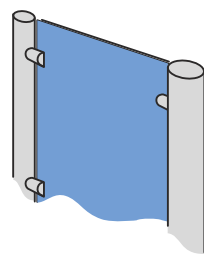

Innenschilder
Vetro



Sekretariat ←

Sprechzimmer 1 →

Sprechzimmer 2 →

Kaffeküche →

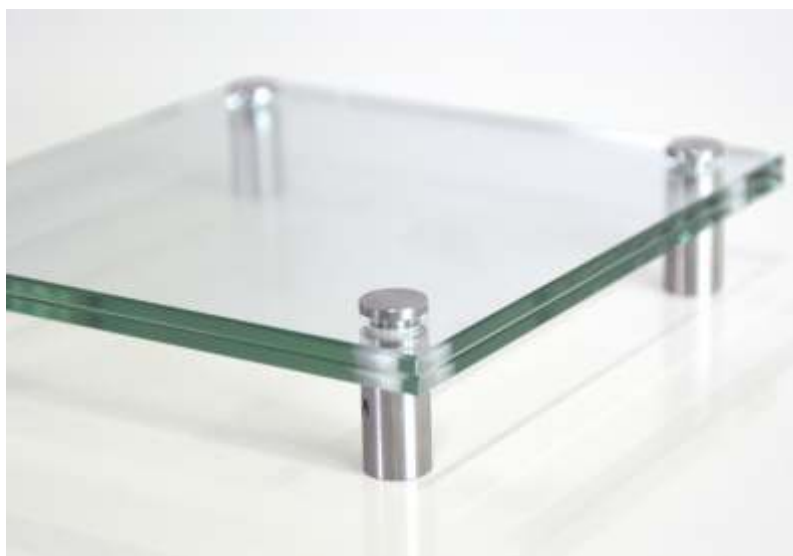



Schild, 150 x 153 mm



Aussteckschild, 150 x 150 mm

K2017

86 Die Preise finden Sie in der beigelegten Preisliste!

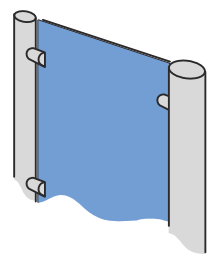

Innenschilder
Alko



Innenschilder Alko

Beschreibung



ohne Licht



Größen wie angegeben



Indoor benutzen

Artikel-Nr.	Nr. 6351 Innenschild Alko, 150 x 57 mm
	Nr. 6352 Innenschild Alko, 150 x 79 mm
	Nr. 6353 Innenschild Alko, 150 x 110 mm
	Nr. 6354 Innenschild Alko, 150 x 153 mm
	Nr. 63543 Innenschild Alko, 150 x 215 mm
	Nr. 6355 Innenschild Alko, 297 x 215 mm
	Nr. 6356 Innenschild Alko, 420 x 290 mm
	Nr. 6357 Aussteckschild beidseitig 150 x 150 mm
	Nr. 6358 Tischaufsteller, 150 x 57 mm

Beschreibung Aluminium-Schilder mit Kunststoffkappen und gewölbter Front

Besonders geeignet für Türschilder in Büro und Verwaltung

Vorteile Zeitlose Optik, einfacher Wechsel der Beschriftung

Größe siehe oben

Ausleuchtung LED ohne

Lieferzeit 2 Werktage

Empfohlenes Zubehör keines

Alternatives Produkt Schilder Vetro auf **Seite 85**

Werbeaufdruck ohne

Die Preise finden Sie in der beigelegten Preisliste!



Edelstahlpfosten mit verdecktem Aluminium-Rohrrahmen und Frontplatte Aluverbund, weiß, keine sichtbaren Halter

Produktbeispiele



Edelstahl-Briefkasten
Burg Wächter
B/H/T: 362 x 322 x 100 mm

Edelstahl-Standschild mit Alurohrrahmen

Beschreibung



ohne Licht



Größe frei wählbar



Outdoor benutzen

Artikel-Nr.	Nr. 6406 bis Nr. 6410 Edelstahl-Standschild mit Alurohrrahmen
Beschreibung	Edelstahlpfosten, 42 oder 60 mm, mit Aluminiumrohrrahmen, lackiert
Besonders geeignet für	Standschild für Praxen oder Kanzleien
Vorteile	Günstiges Werbeschild, lange Lebensdauer
Größe frei wählbar bis	Schildbreite bis 120 cm, Standschildhöhe bis 2,0 m
Ausleuchtung LED	ohne
Lieferzeit	5 Werktage
Empfohlenes Zubehör	keines
Alternatives Produkt	Edelstahl-Standschild mit Schildhaltern auf Seite 90
Werbeaufdruck	Digital bedruckte Folie H 50 auf Seite 116 oder Beschriftung auf Seite 107

K2017

88 Die Preise finden Sie in der beigelegten Preisliste!

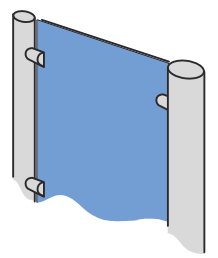

Edelstahl
Standschilder





Produktbeispiele

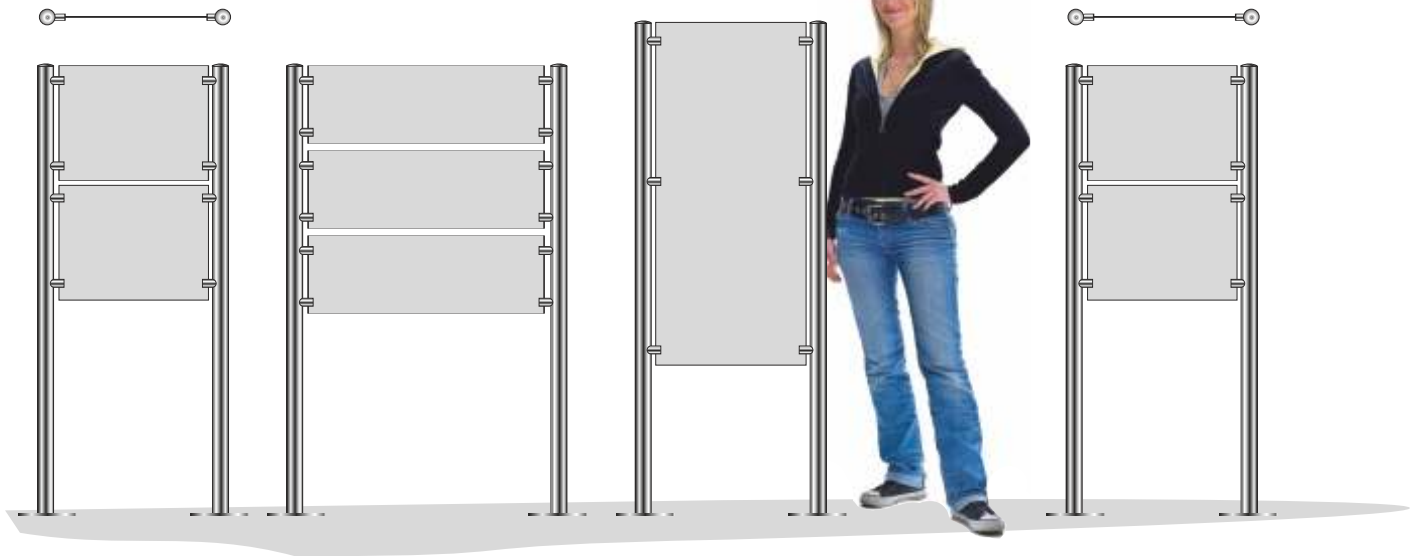

Edelstahl Standschild

Beschreibung



ohne Licht



Größe frei wählbar



Outdoor benutzen

Artikel-Nr.	Nr. 6404 und 6405 Edelstahl-Standschild mit Schildhaltern
Beschreibung	Edelstahlpfosten, 42 oder 60 mm, mit Schildhaltern und Dibondtafel
Besonders geeignet für	Standschild für Praxen oder Kanzleien
Vorteile	Günstiges Werbeschild, lange Lebensdauer
Größe frei wählbar bis	Schildbreite bis 0,80 cm, Standschildhöhe bis 2,0 m
Ausleuchtung LED	ohne
Lieferzeit	5 Werktage
Empfohlenes Zubehör	keines
Alternatives Produkt	Edelstahl-Standschild mit Aluminium-Rohrrahmen auf Seite 88
Werbeaufdruck	Digital bedruckte Folie H 50 auf Seite 116 oder Beschriftung auf Seite 107

K2017

90 Die Preise finden Sie in der beigelegten Preisliste!

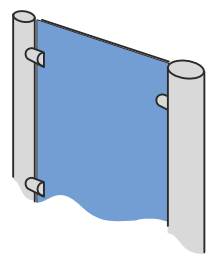

Edelstahl
Standschilder





**Schildhalter
Genf**

Schildhalter Genf

Verwendung outdoor und indoor

Mat.: Edelstahl, roh

Durchmesser 15, 25 oder 40 mm
Wandabstand 18,5, 25 oder 40 mm
Bohrung 9, 13 oder 16 mm
Plattenstärke: 3-13, 5-18 oder 6-20 mm

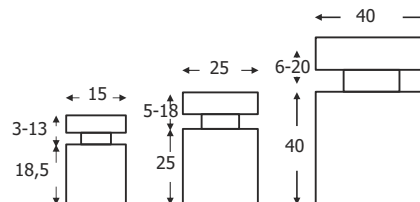

Schildhalter

Beschreibung



ohne Licht



Größe frei wählbar



Outdoor und Indoor benutzen

Artikel-Nr.	Nr. 6855 und nr. 6856 Schildhalter Genf
Beschreibung	Edelstahl-Schildhalter
Besonders geeignet für	Befestigung von Schilder an der Fassade
Vorteile	Elegante und einfache Befestigung von Schildern
Größen	15 x 18,5 mm und 15 x 22 mm (Durchmesser x Wandabstand)
Ausleuchtung LED	ohne
Lieferzeit	2 Werktage
Empfohlenes Zubehör	Acrylglas-Schilder auf der rechten Seite
Alternatives Produkt	Dibond-Schilder auf Seite 106
Werbeaufdruck	Beschriftung auf Seite 107

K2017

92 Die Preise finden Sie in der beigelegten Preisliste!

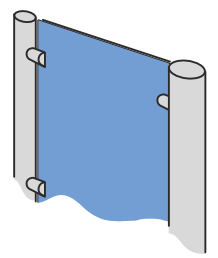

Acrylglasschilder



Acrylglasschild mit polierter, gerader Kante



Acrylglasschild mit polierter, runder Kante



Acrylglasschild mit polierter Kante mit Facettenschliff, achteckig

Beschreibung



ohne Licht



Größe frei wählbar



Outdoor benutzen

Artikel-Nr.	Nr. 3515 Acrylglas-Schilder in verschiedenen Ausführungen
Beschreibung	Klare Acrylglas-Schilder mit polierter Kante
Besonders geeignet für	Kanzleien oder Praxen
Vorteile	Elegante Optik, klare Werbeaussage
Größe frei wählbar bis	800 x 800 mm, Schildstärke: 10 mm
Ausleuchtung LED	ohne
Lieferzeit	15 Werktage
Empfohlenes Zubehör	Edelstahl-Schildhalter, linke Seite
Alternatives Produkt	Dibond-Schilder auf Seite 106
Werbeaufdruck	Beschriftung auf Seite 107

Die Preise finden Sie in der beigelegten Preisliste!



Kunststoff-Kappe oben



Rahmen hinter dem Schild

Standschild Big Silver

Beschreibung



ohne Licht



Größe frei wählbar



Outdoor benutzen

Artikel-Nr.	Nr. 61011 bis Nr. 61020, Standschilder Big-Silver, einseitig oder zweiseitig
Beschreibung	Einseitige oder beidseitige Aluminium-Standschilder, silber eloxiert, mit Aluminium-Rohrrahmen
Besonders geeignet für	Hinweisschilder, Schilder in der Einfahrt zu Gewerbeimmobilien, allgemeine Schilder
Vorteile	Einfaches System, gutes Preis-Leistungsverhältnis, zeitlose Optik, einfache Montage
Größe frei wählbar bis	Schildbreite 1,5 m und Schildhöhe 3,0 m, max. 3 Quadratmeter Schildfläche, max. Höhe Pfosten 3,5 m
Ausleuchtung LED	ohne
Lieferzeit	5 Werktage
Empfohlenes Zubehör	Lichtrohr Slim, Nr. 5530, siehe Abbildung oben
Alternatives Produkt	Edelstahl Standschilder, Seite 88 und Seite 90
Werbeaufdruck	Digitaldruck Folie H 50 auf Seite 116 oder Beschriftung mit Farbfolien, Seite 107

K2017

94 Die Preise finden Sie in der beigelegten Preisliste!

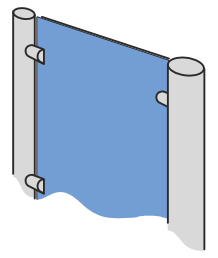

Stand Schilder
BIG SILVER



Hier baut die Bautec International
das neue Verwaltungsgebäude
der **präziSoft**



GU: Bautec International

Achitekt: Klaus Müller, Baden-Baden

Trockenbau: Jost Steinhoff KG, Karlsruhe

Elektroinst.: L+S GmbH, Mönchberg

Malerarbeiten: Paul Jewig, Freierberg

Außengelände: Raul Wurf, Stuttgart

Statische Planung: Dipl. Ing. Meier, Kottenhausen



Maximale Höhe: 4,0 m

200 mm

200 mm



Stahlpfosten, lackiert

200 mm

200 mm

Bauschild Stahl

Beschreibung



ohne Licht



Größe frei wählbar



Outdoor benutzen

Artikel-Nr.	Nr. 6121 und Nr. 6123 Schild mit Rohrrahmen und Stahlpfosten
Beschreibung	Einseitige oder beidseitige Stand-Schilder für große Formate
Besonders geeignet für	Bauschilder
Vorteile	Einfaches System, gutes Preis-Leistungsverhältnis, zeitlose Optik, einfache Montage
Größe frei wählbar bis	Schildbreite 6,0 m und Schildhöhe 3,0 m, max. Höhe Pfosten 4,5 m
Ausleuchtung LED	ohne
Lieferzeit	8 Werktage
Empfohlenes Zubehör	Lichtrohr Slim, Nr. 5530, auf Seite 105
Alternatives Produkt	Drag&Drop Stand auf Seite 72
Werbeaufdruck	Digitaldruck H 50 auf Seite 116 oder Beschriftung mit Farbfolien, Seite 107

K2017

96 Die Preise finden Sie in der beigelegten Preisliste!

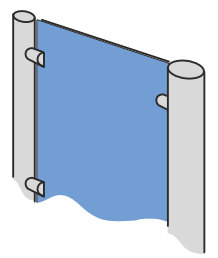

Bauschild
Stahl



Neubau Stadtverwaltung Neustadt

Architekten: Walterheim & Kollegen
Generalunternehmer: Elmar Dassler Bau
Bauherr: Stadt Neustadt





Pfeilschilder

Beschreibung



ohne Licht



Größe frei wählbar



Outdoor benutzen

Artikel-Nr.	Nr. 62122 bis Nr. 62126, Pfeilschild, Dibond 3 mm, gefräst
Beschreibung	Gefräste Dibondschilder in Pfeilform
Besonders geeignet für	Hinweisschilder
Vorteile	Einfaches System
Größe frei wählbar bis	1450 x 450 mm
Ausleuchtung LED	ohne
Lieferzeit	5 Werktage
Empfohlenes Zubehör	Rohrschelle und Rohrpfosten, Seite rechts
Alternatives Produkt	Dibond-Schilder, Seite 106
Werbeaufdruck	Digitaldruck Folie H 50 auf Seite 116 oder Beschriftung mit Farbfolien, Seite 107

K2017

98 Die Preise finden Sie in der beigelegten Preisliste!

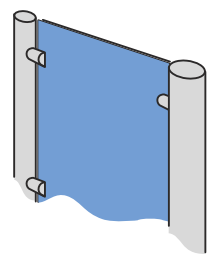

Pfeilschilder

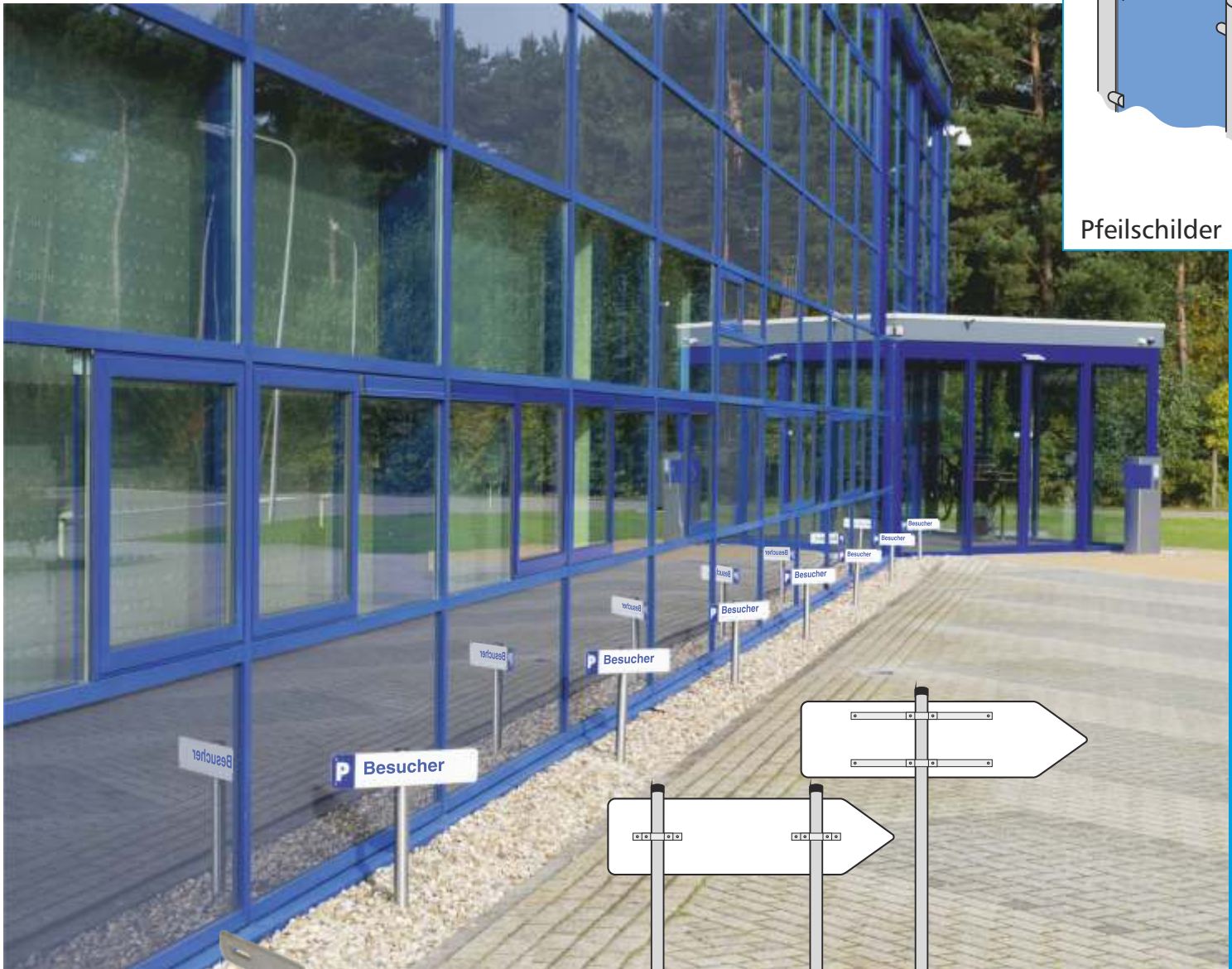

Rohrschelle

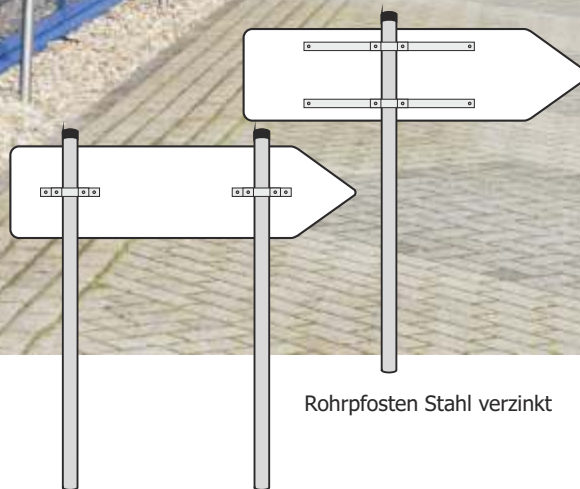

Rohrpfosten Stahl verzinkt

Beschreibung



Outdoor benutzen

Artikel-Nr.	No. 62132 Rohrpfosten Stahl, verzinkt 3 m, 60 mm No. 62156 Rohrschelle 70 mm für 60 mm Rohr No. 62135 Rohrschelle 350 mm für 60 mm Rohr No. 62166 Rohrschelle 500 mm für 60 mm Rohr
--------------------	--

Lieferzeit	2 Werktage
-------------------	------------

Empfohlenes Zubehör	Pfeilschilder, Seite links
----------------------------	----------------------------

Alternatives Produkt	keines
-----------------------------	--------

Werbeaufdruck	ohne
----------------------	------

Die Preise finden Sie in der beigelegten Preisliste!



Durchgefärbte Buchstaben aus Acrylglas, 8 mm

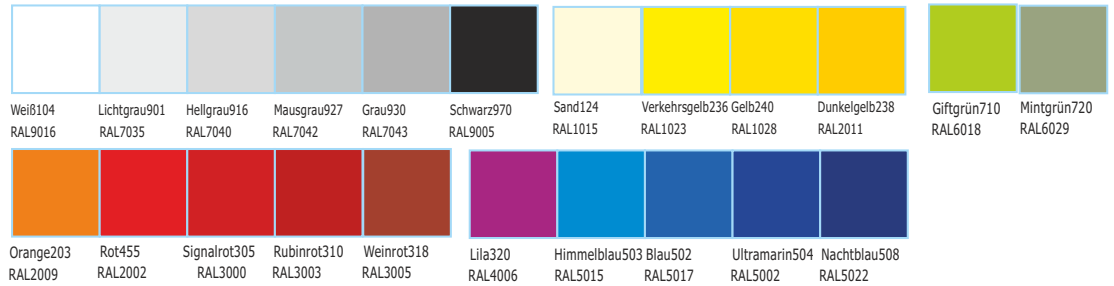

Einzelbuchstaben Acrylglas

Beschreibung



ohne Licht



Größe frei wählbar



Outdoor und Indoor benutzen

Artikel-Nr. Nr. 5350, Einzelbuchstaben aus Acrylglas, 8 mm, durchgefärbt

Beschreibung 8 mm Acrylglas nach Ihren Daten gefräst

Besonders geeignet für Buchstaben, Logos im Shop oder an der Fassade

Vorteile Hochwertige Optik, sehr lange Haltbarkeit

Größe frei wählbar bis Breite 1,0 m und Höhe 1,0 m

Ausleuchtung LED ohne

Lieferzeit 5 Werktage

Empfohlenes Zubehör Abstandshalter auf **Seite 102**

Alternatives Produkt Buchstaben auf **Seite 103**

Werbeaufdruck ohne

K2017

100 Die Preise finden Sie in der beigelegten Preisliste!

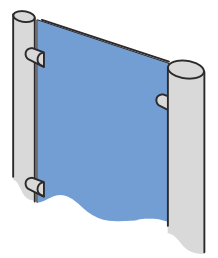

Buchstaben





Digitalisierte Position der Abstände auf der Bohrschablone

Triple-**D** Letters®



Buchstabe aus Aluminium in Edelstahloptik im Verbund mit 8 mm Kunststoff

Befestigung

DE Verdeckte Befestigung ohne sichtbare Schrauben durch Kunststoffbolzen mit Klippsfunktion.



Becher zur Montage an der Wand



Bolzen - rückseitig an den Buchstaben angebracht

Einzelbuchstaben Aluminium Edelstahl

Beschreibung



ohne Licht



Größe frei wählbar



Outdoor und Indoor benutzen

Artikel-Nr.	Nr. 5350, Einzelbuchstaben aus Aluminium mit Edelstahloptik
Beschreibung	Einzelbuchstaben mit Edelstahloptik
Besonders geeignet für	Buchstaben, Logos im Shop oder an der Fassade
Vorteile	Hochwertige Optik, sehr lange Haltbarkeit
Größe frei wählbar bis	Breite 1,0 m und Höhe 1,0 m
Ausleuchtung LED	ohne
Lieferzeit	5 Werktage
Empfohlenes Zubehör	Abstandshalter, Abbildung oben
Alternatives Produkt	Buchstaben auf Seite 103
Werbeaufdruck	ohne

K2017

102 Die Preise finden Sie in der beigelegten Preisliste!

Einzelbuchstaben Aluminium, 2 mm



Aluminiumbuchstaben mit
lackierter Kante nach RAL

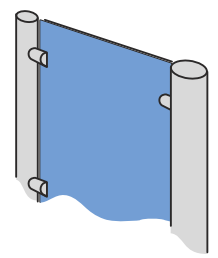

Buchstaben

Artikel-Nr.	Nr. 5360 Einzelbuchstaben 2 mm Aluminium lackiert
Beschreibung	Gefräste Einzelbuchstaben
Besonders geeignet für	Werbung an der Fassade oder im Gebäude
Vorteile	Klare Werbeaussage ohne Rahmen oder Hintergründe, einfache Befestigung
Größen	bis 150 cm Höhe
Lieferzeit	5 Werktage

Einzelbuchstaben Aluminiumverbundmaterial



Aluminiumverbundmaterial
in Weiß oder Grundfarben

Artikel-Nr.	Nr. 5370 Einzelbuchstaben 3 mm Aluminiumverbundmaterial
Beschreibung	Gefräste Einzelbuchstaben
Besonders geeignet für	Werbung an der Fassade oder im Gebäude
Vorteile	Klare Werbeaussage ohne Rahmen oder Hintergründe, einfache Befestigung
Größen	bis 150 cm Höhe
Lieferzeit	5 Werktage

Einzelbuchstaben PVC-Hartschaum 10 mm

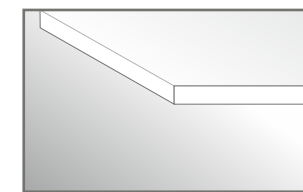

PVC-Hartschaum mit offen-
poriger Kante

Artikel-Nr.	Nr. 5380 Einzelbuchstaben 10 mm PVC-Hartschaum, weiß
Beschreibung	Gefräste Einzelbuchstaben
Besonders geeignet für	Werbung an der Fassade oder im Gebäude
Vorteile	Klare Werbeaussage ohne Rahmen oder Hintergründe, einfache Befestigung
Größen	bis 150 cm Höhe
Lieferzeit	5 Werktage

Einzelbuchstaben PVC-Hartschaum 5 mm

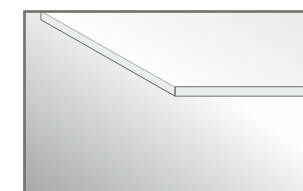

PVC-Hartschaum mit offen-
poriger Kante

Artikel-Nr.	Nr. 5390 Einzelbuchstaben 5 mm PVC-Hartschaum, weiß
Beschreibung	Gefräste Einzelbuchstaben
Besonders geeignet für	Werbung an der Fassade oder im Gebäude
Vorteile	Klare Werbeaussage ohne Rahmen oder Hintergründe, einfache Befestigung
Größen	bis 150 cm Höhe
Lieferzeit	5 Werktage



Strahler Spot LED gebogen

Artikel-Nr.	Nr. 5512 Strahler Spot LED gebogen
Beschreibung	Kleiner Strahler in Silber oder Dunkelgrau
Besonders geeignet für	Ausleuchtung von Schildern oder Einzelbuchstaben bis zu einer Größe von 80 x 100 cm
Vorteile	Elegante Optik, Energieverbrauch 5 Watt
Größe	80 cm Wandabstand
Lieferzeit	5 Werktage



Strahler Spot LED gerade

Artikel-Nr.	Nr. 5513 Strahler Spot LED gerade
Beschreibung	Kleiner Strahler in Silber oder Dunkelgrau
Besonders geeignet für	Ausleuchtung von Schildern oder Einzelbuchstaben bis zu einer Größe von 80 x 100 cm
Vorteile	Elegante Optik, Energieverbrauch 5 Watt
Größe	50 cm Wandabstand
Lieferzeit	5 Werktage



Strahler Medium LED Schrägarm

Artikel-Nr.	Nr. 5514 bis Nr. 5515 Strahler Medium LED Schrägarm
Beschreibung	Günstiger Strahler für viele Anwendungen
Besonders geeignet für	Ausleuchtung von Schildern oder Einzelbuchstaben bis zu einer Größe von 120 x 100 cm
Vorteile	Bessere Ausleuchtung durch Strägarm
Größe	70 cm Wandabstand
Lieferzeit	5 Werktage

Beschreibung

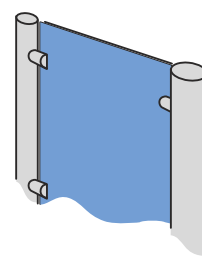

Strahler
Beleuchtung

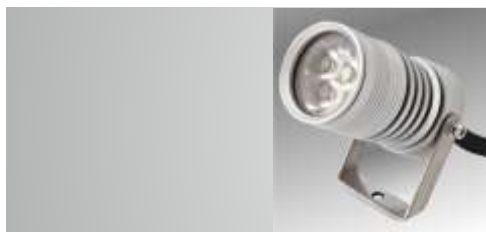

C4-7



C10

Strahler C4-7 und C10

Artikel-Nr.	Nr. 5529 Strahler C4-7 LED und Nr. 5531 Strahler C10 LED
Beschreibung	Kleine Strahler in Silber oder Schwarz
Besonders geeignet für	Ausleuchtung von Schildern bis Größe von 50 x 80 cm (C4-7) und 100 x 150 cm (C10) (Breite x Höhe)
Vorteile	Elegante Optik, Energieverbrauch C4-7 3 Watt und C10 9 Watt
Größe	80 cm Wandabstand
Lieferzeit	5 Werktage

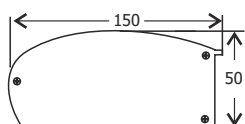

Lichtrohr Slim LED

Artikel-Nr.	Nr. 5538 Lichtrohr Slim LED
Beschreibung	Lichtrohr mit unterschiedlichen Halterungen
Besonders geeignet für	Schilder, Drag&Drop-Rahmen
Vorteile	Das Lichtrohr passt auf viele Produkte
Größe	bis zu einer Länge von 6,0 m
Lieferzeit	5 Werktage



Lichtrohr Super Slim LED

Artikel-Nr.	Nr. 5530 Lichtrohr Super Slim
Beschreibung	Lichtrohr mit unterschiedlichen Halterungen
Besonders geeignet für	Schilder, Drag&Drop-Rahmen
Vorteile	Bauform kleiner als bei Lichtrohr Slim
Größe	bis zu einer Länge von 6,0 m
Lieferzeit	5 Werktage



Schilder Dibond

Beschreibung



ohne Licht



Größe frei wählbar



Outdoor und Indoor benutzen

Artikel-Nr.	Nr. 6110, Schild aus Dibond, 3 mm
Beschreibung	Rechteckiges Schild aus Dibond, 3 mm, mit Beschriftung Digitaldruck H50
Besonders geeignet für	Fassaden an Gewerbeimmobilien
Vorteile	Günstige, einfache Werbung
Größe frei wählbar bis	Breite 3,0 m und Höhe 1,5 m, mit Teilungen größer
Ausleuchtung LED	ohne
Lieferzeit	5 Werktage
Empfohlenes Zubehör	keines
Alternatives Produkt	Buchstaben, Seite 103
Werbeaufdruck	Inklusive

K2017

106 Die Preise finden Sie in der beigelegten Preisliste!

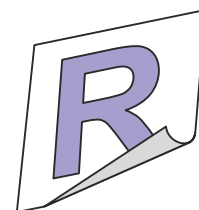

Schilder
Beschriftungen



1. Einfache Gestaltung

Wenig Text und 1- bis 2-farbige Grafiken aus kalandrierter Hochleistungsfolie (z.B. MacTac 9800), Haltbarkeit außen bis 7 Jahre

No. **8009** Beschriftung einfach



2. Mittlere Gestaltung

Mehr Text und/oder 2- bis 3-farbige Grafiken aus kalandrierter Hochleistungsfolie (z.B. MacTac 9800), Haltbarkeit außen bis 7 Jahre

No. **8010** Beschriftung standard



3. Komplexe Gestaltung

Viel Text und/oder 4-farbige Fotomotive gedruckt auf Folie H 50 mit Schutzlaminat glänzend Haltbarkeit ca. 5 Jahre außen

No. **8011** Beschriftung premium

Die Preise finden Sie in der beigelegten Preisliste!