



Gesamtkatalog 2017

Schilder und
Werbesysteme

DMP-DRUCKEREI

*Gute Werbung
beginnt bei uns!*

Unsere besten Werbesysteme



Lichtwerbung classic

Selbstleuchtende Produkte für jedes Gewerbegebäude, Einzelbuchstaben

Seite 4 bis 19 und 26 bis 33

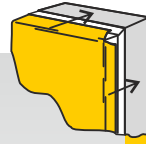

Lichtwerbung Backlite

Lichtwerbung, outdoor mit digital gedruckten Fronten aus Gewebematerial

Seite 20 bis 25

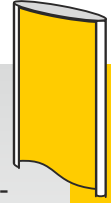

Werbepylone

LED beleuchtete Standardschilder, große Pylone

Seite 34 bis 51

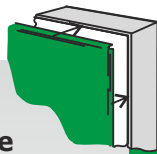

Intex, Sign Ware Bannerlifter

Indoor Spanntücher für Laden- und Messebau, LED beleuchtet und unbeleuchtet

Seite 52 bis 65



Drag&Drop Rahmen

Großbanner-Rahmen für die Außenwerbung, Wand- und Standversionen, Bannerlifter

Seite 66 bis 75

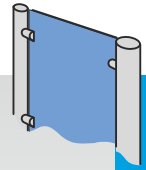

Schilder und Schildsysteme

Big Silver Schildsysteme, Edelstahlschilder und andere Wand- und Standardschilder

Seite 76 bis 106



Beschriftungen

Beschriftungen

Seite 107

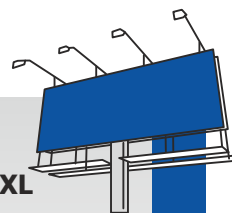

Digitaldruck XXL

Großbanner, Werbepanellen, Meshgewebe, Digitaldruck auf Stoff

Seite 108 bis 123

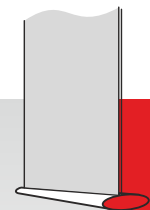

Displaysysteme

Mobile Messebausysteme, Roll-ups, Pop-ups, Theken

Seite 124 bis 153

Jonath

LONDON



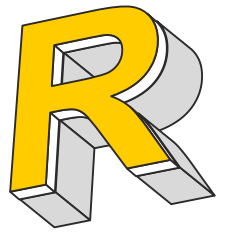

Lichtwerbung
classic

nan Miller

ON PARIS TOKYO

LICHTWERBUNG

NEUE
KOLLEKTION

BESCHRIFTUNGEN

Profil 05 R



Profil 03 R

Einzelbuchstaben True LED

Beschreibung



LED



Größe frei wählbar



Outdoor benutzen

Artikel-Nr.	Nr. 5410 und 5503 Einzelbuchstaben True LED
Beschreibung	Selbstleuchtende Buchstaben aus Kunststoff, lackiert
Besonders geeignet für	Außen oder innen an Shop-Fassade oder an der Gewerbeimmobilie
Vorteile	Sehr maßgenaue Buchstaben und Logos, besonders geeignet für filigrane Schriften und Logos, sehr hohe Qualität
Größe frei wählbar bis	0,6 m Höhe des Großbuchstabens, Logos bis 1,0 m Höhe
Ausleuchtung LED	Lichtfarbe ca. 6500 Kelvin, Lichtstärke ca. 800 Lux
Lieferzeit	8 Werktage
Empfohlenes Zubehör	Montageschiene
Alternatives Produkt	Einzelbuchstaben Metall LED
Werbeaufdruck	Digitaldruck H 50 transluzente Folie weiß, Seite 117 oder Farbfolien-Beschriftung, Seite 107

K2017

6 Die Preise finden Sie in der beigelegten Preisliste!



Einzelbuchstaben
True LED





Profil 05 - Frontleuchter

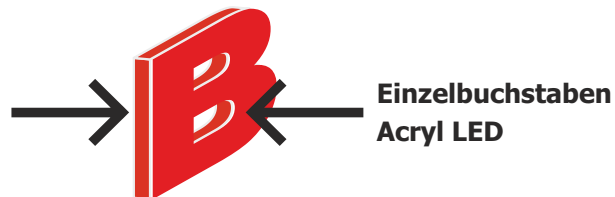

Einzelbuchstaben Metall LED

Beschreibung  LED  Größe frei wählbar  Outdoor benutzen

Artikel-Nr.	Nr. 5410 und 5503 Einzelbuchstaben Metall LED
Beschreibung	Selbstleuchtende Buchstaben aus Aluminium, lackiert
Besonders geeignet für	Außen oder innen an Shop-Fassade oder an der Gewerbeimmobilie
Vorteile	Günstige Buchstaben, die über viele Jahre haltbar sind
Größe frei wählbar bis	2,0 m Höhe des Großbuchstabens, Logos bis 2,0 m Höhe
Ausleuchtung LED	Lichtfarbe ca. 6500 Kelvin, Lichtstärke ca. 800 Lux
Lieferzeit	8 Werktage
Empfohlenes Zubehör	Montageschiene
Alternatives Produkt	Buchstaben Serie True LED, Seite 6
Werbeaufdruck	Digitaldruck H 50 transluzente Folie weiß, Seite 115 oder Farbfolien-Beschriftung, Seite 105

K2017

8 Die Preise finden Sie in der beigelegten Preisliste!

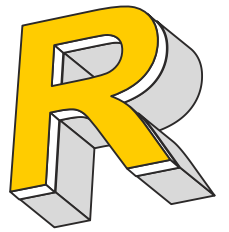

Einzelbuchstaben
Metall LED



Profil 03 - Rückleuchter



Profil 01 - ohne Licht

Die Preise finden Sie in der beigelegten Preisliste!



Frontleuchter
Einzelbuchstaben,
selbstleuchtend



Front+Seitenleuchter
Einzelbuchstaben,
selbstleuchtend



Rückleuchter
Einzelbuchstaben,
selbstleuchtend



Front-Seitenleuchter
Farbige Front
Einzelbuchstaben,
selbstleuchtend

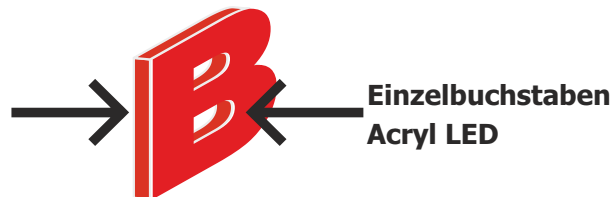

Leuchttransparent ATR S

Beschreibung  LED  Größe frei wählbar  Outdoor benutzen

Artikel-Nr.	Nr. 5410 und 5503 Einzelbuchstaben Acryl LED
Beschreibung	Selbstleuchtende Buchstaben aus Acrylglas, lackiert
Besonders geeignet für	Außen oder innen an Shop-Fassade oder an der Gewerbeimmobilie
Vorteile	Buchstaben mit geringer Bautiefe, 30 mm
Größe frei wählbar bis	0,6 m Höhe des Großbuchstabens, Logos bis 0,6 m Höhe
Ausleuchtung LED	Lichtfarbe ca. 6500 Kelvin, Lichtstärke ca. 800 Lux
Lieferzeit	8 Werktage
Empfohlenes Zubehör	Montageschiene
Alternatives Produkt	Buchstaben Serie True LED, Seite 6
Werbeaufdruck	Digitaldruck H 50 transluzente Folie weiß, Seite 117 oder Farbfolien-Beschriftung, Seite 107

K2017

10 Die Preise finden Sie in der beigelegten Preisliste!

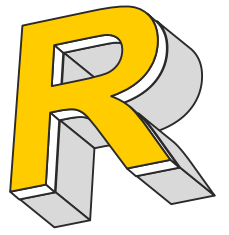

Einzelbuchstaben
Acryl LED



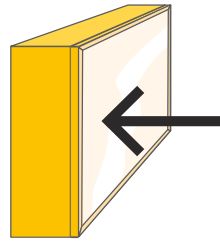

**Leuchttransparent
WTR S - Einseitig mit Scheibe**

Leuchttransparent WTR S LED

Beschreibung  LED  Größe frei wählbar  Outdoor benutzen

Artikel-Nr.	Nr. 5210 Leuchttransparent WTR S
Beschreibung	Selbstleuchtendes Schild, einseitige Werbung, Rückseite Aluminium
Besonders geeignet für	Außen an Shop-Fassade oder Gewerbeimmobilie
Vorteile	Sehr helle, auffällige Werbung, verschweißter Aluminiumkörper, einfache Montage, LED-Ausleuchtung, wartungsarm, gutes Preis-Leistungsverhältnis
Größe frei wählbar bis	Breite in Teilungen beliebig, Höhe bis 2,00 m
Ausleuchtung LED	Lichtfarbe ca. 6500 Kelvin, Lichtstärke ca. 800 Lux
Lieferzeit	5 Werktage
Empfohlenes Zubehör	keines
Alternatives Produkt	Spanntuchsysteme von Seite 22 bis Seite 25
Werbeaufdruck	Digitaldruck H 50 transluzente Folie weiß, Seite 117 oder Farbfolien-Beschriftung, Seite 107

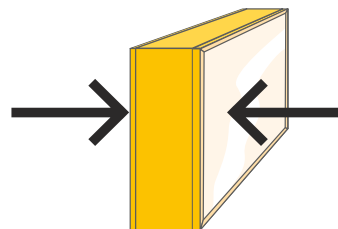

**Leuchttransparent
ATR S - Beidseitig mit Scheibe**

Leuchttransparent ATR S LED

Beschreibung  LED  Größe frei wählbar  Outdoor benutzen

Artikel-Nr.	Nr. 5200 Leuchttransparent ATR S
Beschreibung	Selbstleuchtendes Schild, Werbefläche 90 Grad zur Fassade, von der Seite sichtbar.
Besonders geeignet für	Außen an Shop-Fassade oder Gewerbeimmobilie, wenn die Werbebotschaft von der Seite gesehen werden soll
Vorteile	Verschweißter Aluminiumkörper, einfache Montage, LED-Ausleuchtung, wartungsarm
Größe frei wählbar bis	2,00 m Breite und 3,00 m Höhe
Ausleuchtung LED	Lichtfarbe ca. 6500 Kelvin, Lichtstärke ca. 800 Lux
Lieferzeit	5 Werktage
Empfohlenes Zubehör	keines, Wandhalterung inklusive
Alternatives Produkt	ATR H auf Seite 14
Werbeaufdruck	Digitaldruck H 50 transluzente Folie weiß, Seite 117 oder Farbfolien-Beschriftung, Seite 107

K2017

12 Die Preise finden Sie in der beigelegten Preisliste!

AUSLEUCHTUNG LED

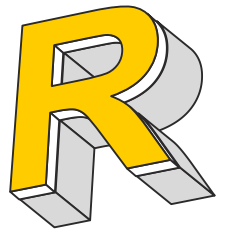

WTR S
ATR S



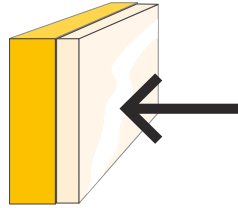

**Leuchttransparent
WTR H - Einseitig mit
Acrylglas-Hauben**

Leuchttransparent WTR H LED

Beschreibung



LED



Größe frei wählbar



Outdoor benutzen

Artikel-Nr.	Nr. 5211 Leuchttransparent WTR H
Beschreibung	Selbstleuchtendes Schild, einseitige Werbung, Rückseite Aluminium
Besonders geeignet für	Außen an Shop-Fassade oder Gewerbeimmobilie
Vorteile	Sehr helle, auffällige Werbung, verschweißter Aluminiumkörper, einfache Montage, LED-Ausleuchtung, wartungsarm, gutes Preis-Leistungsverhältnis
Größe frei wählbar bis	Breite in Teilungen beliebig, Höhe bis 1,00 m
Ausleuchtung LED	Lichtfarbe ca. 6500 Kelvin, Lichtstärke ca. 800 Lux
Lieferzeit	5 Werktage
Empfohlenes Zubehör	keines
Alternatives Produkt	Spanntuchsysteme von Seite xx bis Seite xxx
Werbeaufdruck	Digitaldruck H 50 transluzente Folie weiß, Seite xx oder Farbfolien-Beschriftung, Seite XX

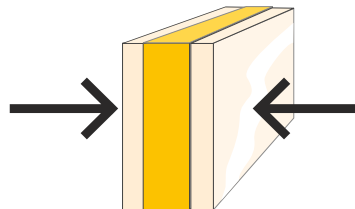

**Leuchttransparent
ATR H - Beidseitig mit
Acrylglas-Hauben**

Leuchttransparent ATR H LED

Beschreibung



LED



Größe frei wählbar



Outdoor benutzen

Artikel-Nr.	Nr. 5201 Leuchttransparent ATR H
Beschreibung	Selbstleuchtendes Schild, Werbefläche 90 Grad zur Fassade, von der Seite sichtbar
Besonders geeignet für	Außen an Shop-Fassade oder Gewerbeimmobilie, wenn die Werbebotschaft von der Seite gesehen werden soll
Vorteile	Verschweißter Aluminiumkörper, einfache Montage, LED-Ausleuchtung, wartungsarm
Größe frei wählbar bis	1,00 m Breite und 2,00 m Höhe
Ausleuchtung LED	Lichtfarbe ca. 6500 Kelvin, Lichtstärke ca. 800 Lux
Lieferzeit	5 Werktage
Empfohlenes Zubehör	keines, Wandhalterung inklusive
Alternatives Produkt	ATR S auf Seite 12
Werbeaufdruck	Digitaldruck H 50 transluzente Folie weiß, Seite 117 oder Farbfolien-Beschriftung, Seite 107

K2017

14 Die Preise finden Sie in der beigelegten Preisliste!

AUSLEUCHTUNG
LED



WTR H
ATR H



**Auch als
Ausstecker
mit Edelstahl-
halterungen!**

Leuchttransparent WTR S DB LED

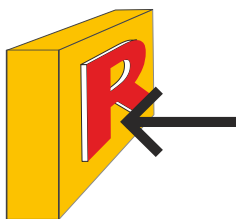

**Leuchttransparent
WTR S - mit einer Front aus
Aluminium und durchsteckten
Einzelbuchstaben**

Beschreibung  LED  Größe frei wählbar  Outdoor benutzen

Artikel-Nr.	Nr. 5270 Leuchttransparent WTR S DB LED
Beschreibung	Selbstleuchtendes Schild, einseitige Werbung, Rückseite und Front Aluminium mit durchsteckten Buchstaben
Besonders geeignet für	Außen an Shop-Fassade oder Gewerbeimmobilie
Vorteile	Sehr helle, auffällige Werbung, verschweißter Aluminiumkörper, einfache Montage, LED-Ausleuchtung, wartungsarm
Größe frei wählbar bis	Breite in Teilungen beliebig, Höhe bis 1,00 m
Ausleuchtung LED	Lichtfarbe ca. 6500 Kelvin, Lichtstärke ca. 800 Lux
Lieferzeit	5 Werktage
Empfohlenes Zubehör	keines
Alternatives Produkt	Leuchttransparent WTR S auf Seite 12
Werbeaufdruck	Digitaldruck H 50 transluzente Folie weiß, Seite 117 oder Farbfolien-Beschriftung, Seite 107

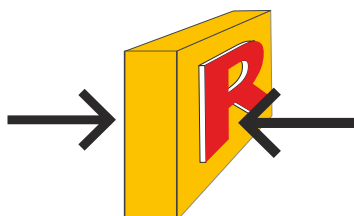

**Leuchttransparent
ATR S - mit einer Front aus
Aluminium und durchsteckten
Einzelbuchstaben**

Leuchttransparent ATR S DB LED

Beschreibung  LED  Größe frei wählbar  Outdoor benutzen

Artikel-Nr.	Nr. 5271 Leuchttransparent ATR S DB LED
Beschreibung	Selbstleuchtendes Schild, beidseitiges Leuchtschild
Besonders geeignet für	Außen an Shop-Fassade oder Gewerbeimmobilie
Vorteile	Sehr helle, auffällige Werbung, verschweißter Aluminiumkörper, einfache Montage, LED-Ausleuchtung, wartungsarm
Größe frei wählbar bis	Breite in Teilungen beliebig, Höhe bis 1,00 m
Ausleuchtung LED	Lichtfarbe ca. 6500 Kelvin, Lichtstärke ca. 800 Lux
Lieferzeit	5 Werktage
Empfohlenes Zubehör	keines
Alternatives Produkt	Leuchttransparent WTR S auf Seite 12
Werbeaufdruck	Digitaldruck H 50 transluzente Folie weiß, Seite 117 oder Farbfolien-Beschriftung, Seite 107

K2017

16 Die Preise finden Sie in der beigelegten Preisliste!

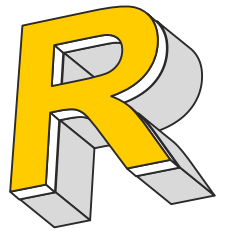

WTR S DB
ATR S DB



Die Preise finden Sie in der beigelegten Preisliste!



Top-Qualität:
Verstärkter Körper mit Spezial-
aufnahme für verschiedene Krantypen

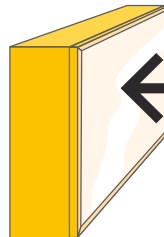

Leuchttransparent
WTR S Kran LED

Leuchttransparent WTR S Kran LED

Beschreibung  LED  Größe frei wählbar  Outdoor benutzen

Artikel-Nr.	Nr. 5299 Leuchttransparent ATR S Kran
Beschreibung	Selbstleuchtendes Schild mit Verstärkungen und Aufnahmen speziell für Krane
Besonders geeignet für	Turmdrehkrane, Mobilkrane
Vorteile	Verschweißter Aluminiumkörper, einfache Montage, LED-Ausleuchtung, wartungsarm
Größe frei wählbar bis	4,00 m Breite und 2,00 m Höhe
Ausleuchtung LED	Lichtfarbe ca. 6500 Kelvin, Lichtstärke ca. 800 Lux
Lieferzeit	5 Werktage
Empfohlenes Zubehör	keines, Halterung inklusive
Alternatives Produkt	keines
Werbeaufdruck	Digitaldruck H 50 transluzente Folie weiß, Seite 117 oder Farbfolien-Beschriftung, Seite 107

K2017

18 Die Preise finden Sie in der beigelegten Preisliste!



WTR S Kran

Bauunternehmen
KNOP

Bauunternehmen
KNOP



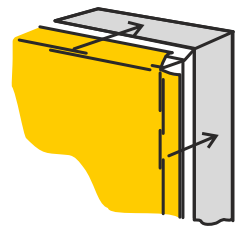

Lichtwerbung
Backlite

SPANNTUCH GROSSWERBUNG





LED Ausleuchtung

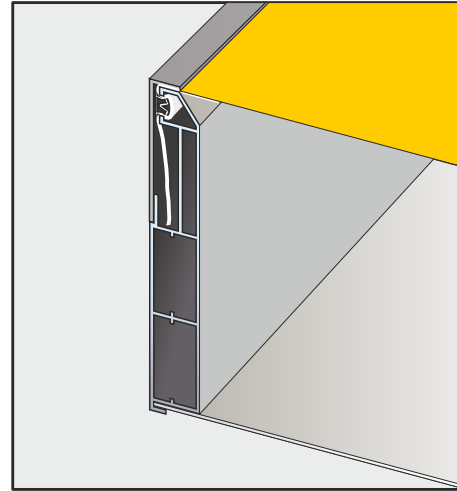

Schnittzeichnung Profil



Top-Qualität:
Gute Revisionsmöglichkeit
durch Spezialprofil

Spanntuchanlagen Rope LED

Beschreibung



LED



Größe frei wählbar



Outdoor benutzen

Artikel-Nr.	Nr. 5920 Spanntuch-Leuchtransparent Rope
Beschreibung	Selbstleuchtendes Schild, einseitige Werbung, Rückseite Aluminium
Besonders geeignet für	große Werbung an Shop-Fassade oder Gewerbeimmobilie
Vorteile	Große Werbeflächen, günstiger Preis, sehr helle, auffällige Werbung, LED-Ausleuchtung, wartungsarm
Größe frei wählbar bis	10,00 m Breite und 4,00 m Höhe
Ausleuchtung LED	Lichtfarbe ca. 6500 Kelvin, Lichtstärke ca. 800 Lux
Lieferzeit	10 Werktage
Empfohlenes Zubehör	keines
Alternatives Produkt	Spanntuchsysteme von Seite 24
Werbeaufdruck	Digitaldruck Backlit, Nr. 85053, Seite 121

K2017

22 Die Preise finden Sie in der beigelegten Preisliste!

AUSLEUCHTUNG
LED

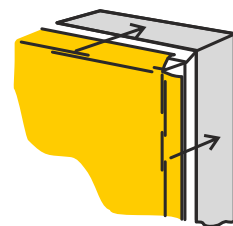

Spanntuch
Rope LED

Spedition Herrmann



LED Ausleuchtung



Schnittzeichnung Profil mit Spanntuchfixierung

Spanntuchanlagen Brick LED

Beschreibung



LED



Größe frei wählbar



Outdoor benutzen

Artikel-Nr.	Nr. 5910 Spanntuch-Leuchttransparent Brick
Beschreibung	Selbstleuchtendes Schild, einseitige Werbung, Rückseite Aluminium
Besonders geeignet für	große Werbung an Shop-Fassade oder Gewerbeimmobilie
Vorteile	Große Werbeflächen, sehr helle, auffällige Werbung, verschweißter Aluminiumkörper, LED-Ausleuchtung, wartungsarm
Größe frei wählbar bis	15,00 m Breite und 15,00 m Höhe
Ausleuchtung LED	Lichtfarbe ca. 6500 Kelvin, Lichtstärke ca. 800 Lux
Lieferzeit	10 Werktage
Empfohlenes Zubehör	keines
Alternatives Produkt	Spanntuchsysteme von Seite 22
Werbeaufdruck	Digitaldruck Backlit, Nr. 85053, Seite 121

K2017

24 Die Preise finden Sie in der beigelegten Preisliste!

AUSLEUCHTUNG LED

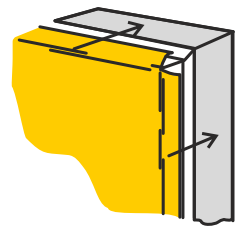

Spanntuch
Brick LED



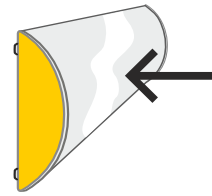
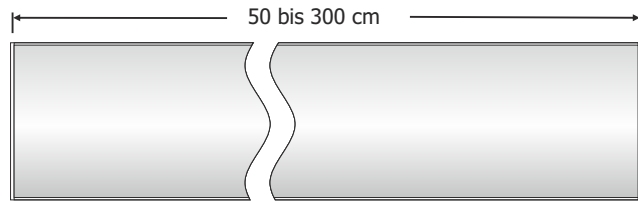
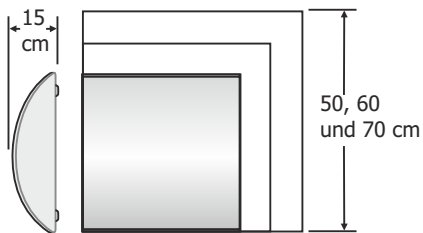

**Leuchtttransparent
WTR K - Einseitig mit Scheibe**

Leuchtttransparent WTR K

Beschreibung



LED



Größe frei wählbar



Indoor benutzen

Artikel-Nr.	Nr. 5230 Leuchtttransparent WTR K
Beschreibung	Selbstleuchtendes Schild mit gewölbter Front
Besonders geeignet für	Preistafel in der Gastronomie, Schild am Gebäude
Vorteile	Günstiger Preis, einfache Bauform

Größe frei wählbar bis	Höhe 50, 60 oder 70 cm, Breite bis 3,0 m
Ausleuchtung LED	Lichtfarbe ca. 6500 Kelvin, Lichtstärke ca. 800 Lux
Lieferzeit	5 Werktage

Empfohlenes Zubehör keines

Alternatives Produkt Leuchtttransparent WTR S auf **Seite 12**

Werbeaufdruck Digitaldruck H 50 transluzente Folie weiß, **Seite 117** oder Farbfolien-Beschriftung, **Seite 107**

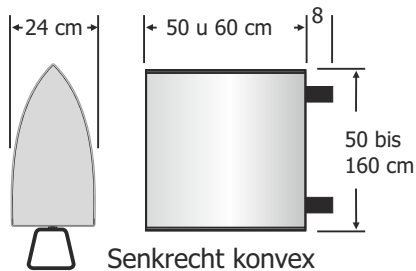

Senkrecht konvex

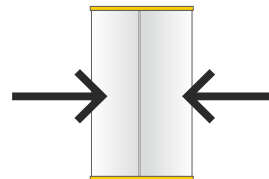

**Leuchtttransparent
ATR K - Beidseitig mit Scheibe**

Leuchtttransparent ATR K

Beschreibung



LED



Größe frei wählbar



Indoor benutzen

Artikel-Nr.	Nr. 5232 Leuchtttransparent ATR K
Beschreibung	Selbstleuchtendes Schild mit gewölbten Fronten
Besonders geeignet für	Preistafel in der Gastronomie, Schild am Gebäude
Vorteile	Günstiger Preis, einfache Bauform

Größe frei wählbar bis	Breite 50 oder 60 cm, Höhe bis 1,60 m
Ausleuchtung LED	Lichtfarbe ca. 6500 Kelvin, Lichtstärke ca. 800 Lux
Lieferzeit	5 Werktage

Empfohlenes Zubehör keines

Alternatives Produkt Leuchtttransparent ATR S auf **Seite 12**

Werbeaufdruck Digitaldruck H 50 transluzente Folie weiß, **Seite 117** oder Farbfolien-Beschriftung, **Seite 107**

K2017

26 Die Preise finden Sie in der beigelegten Preisliste!



Diakästen WDR
ADR



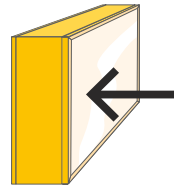

**Diakasten
WDR - Einseitig mit Scheibe**

Diakasten WDR LED

Beschreibung



LED



Größe frei wählbar



Indoor benutzen

Artikel-Nr.	Nr. 5610 Diakasten WDR
Beschreibung	Selbstleuchtendes Schild, einseitige Werbung, Rückseite Aluminium
Besonders geeignet für	Preistafel in der Gastronomie
Vorteile	Leicht austauschbarer Diafilm durch Magnettechnik
Größe frei wählbar bis	Breite bis 3,0 m, Höhe bis 2,0 m
Ausleuchtung LED	Lichtfarbe ca. 6500 Kelvin, Lichtstärke ca. 800 Lux
Lieferzeit	5 Werktage
Empfohlenes Zubehör	keines
Alternatives Produkt	Leuchttransparent WTR S auf Seite 12
Werbeaufdruck	Digitaldruck Diafilm auf Seite 122

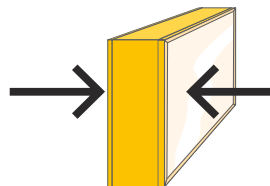

**Diakasten
ADR - Beidseitig mit Scheibe**

Diakasten ADR LED

Beschreibung



LED



Größe frei wählbar



Indoor benutzen

Artikel-Nr.	Nr. 5620 Diakasten ADR
Beschreibung	Selbstleuchtendes Schild, einseitige Werbung, Rückseite Aluminium
Besonders geeignet für	Preistafel in der Gastronomie
Vorteile	Leicht austauschbarer Diafilm durch Magnettechnik
Größe frei wählbar bis	Breite bis 3,0 m, Höhe bis 2,0 m
Ausleuchtung LED	Lichtfarbe ca. 6500 Kelvin, Lichtstärke ca. 800 Lux
Lieferzeit	5 Werktage
Empfohlenes Zubehör	keines
Alternatives Produkt	Leuchttransparent ATR S auf Seite 12
Werbeaufdruck	Digitaldruck Diafilm auf Seite 122

K2017

28 Die Preise finden Sie in der beigelegten Preisliste!

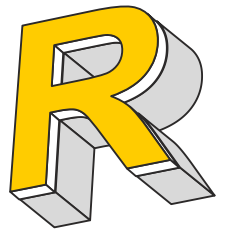

Diakästen WDR
ADR



AUSLEUCHTUNG
LED



Tiefe des Leuchtkörpers
65, 100 mm und
144 mm



Fernbedienungen



Bodenplatte

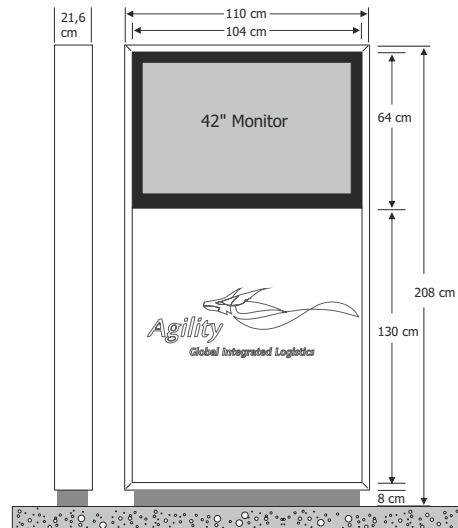

LCD-Display 42"

Beschreibung

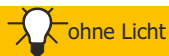

ohne Licht



Größen wie angegeben



Indoor benutzen

Artikel-Nr.

Nr. 5831 LCD Display 42"

Beschreibung

Display mit einem 42" Bildschirm zum Abspielen von Werbefilmen und Diashows

Besonders geeignet für

Innen im Eingangsbereich von Shops und Läden

Vorteile

Einfaches Gerät, mit dem Filme und Diashows gezeigt werden können. Günstiges Gerät

Die Freiflächen des Displays lassen sich kundenspezifisch gestalten

Größe frei wählbar bis

nein

Ausleuchtung LED

Lichtfarbe ca. 6500 Kelvin, Lichtstärke ca. 800 Lux

Lieferzeit

10 Werktage

Empfohlenes Zubehör

Nr. 4060 Standfuß

Alternatives Produkt

LCD Display auf **Seite 32**

Werbeaufdruck

Digitaldruck H 50 transluzente Folie weiß, **Seite 117** oder Farbfolien-Beschriftung, **Seite 107**

K2017

30 Die Preise finden Sie in der beigelegten Preisliste!

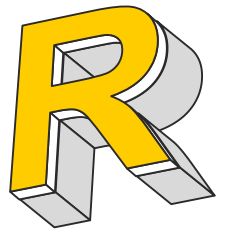

LCD Display
42"



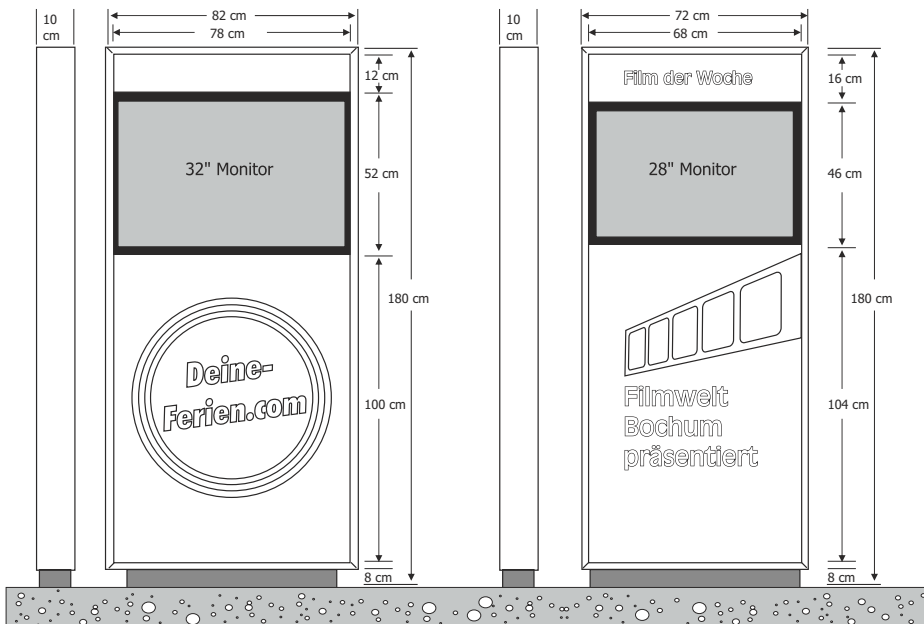

Maße sind nicht verbindlich und können je nach Monitor differieren!



Bodenplatte

LCD Display

Beschreibung



ohne Licht



Größen wie angegeben



Indoor benutzen

Artikel-Nr.	Nr. 5830 bis 5843 LCD-Displays 32" und 28"
Beschreibung	Display mit einem 28" oder 32" Bildschirm zum Abspielen von Werbefilmen und Diashows
Besonders geeignet für	Innen im Eingangsbereich von Shops und Läden
Vorteile	Einfaches Gerät, mit dem Filme und Diashows gezeigt werden können. Günstiges Gerät Die Freiflächen des Displays lassen sich kundenspezifisch gestalten
Größe frei wählbar bis	nein
Ausleuchtung LED	Lichtfarbe ca. 6500 Kelvin, Lichtstärke ca. 800 Lux
Lieferzeit	10 Werktage
Empfohlenes Zubehör	Nr. 4060 Standfuß
Alternatives Produkt	LCD Display 42" auf Seite 28
Werbeaufdruck	Digitaldruck H 50 transluzente Folie weiß, Seite 117 oder Farbfolien-Beschriftung, Seite 107

K2017

32 Die Preise finden Sie in der beigelegten Preisliste!

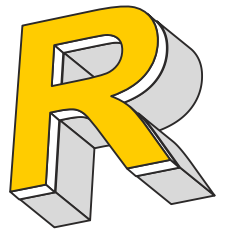

LCD Displays



Klappe aufschrauben
Unscrew the cover



USB-Stick oder
Smartkarte einstecken



Inklusive Fernbedienung





Hafen
Osnabrück

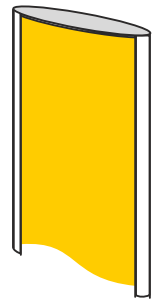

Werbepylone

WERBEPYLONE

Produktbeispiele

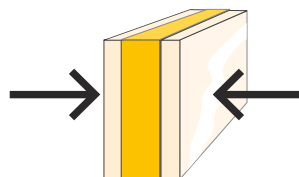
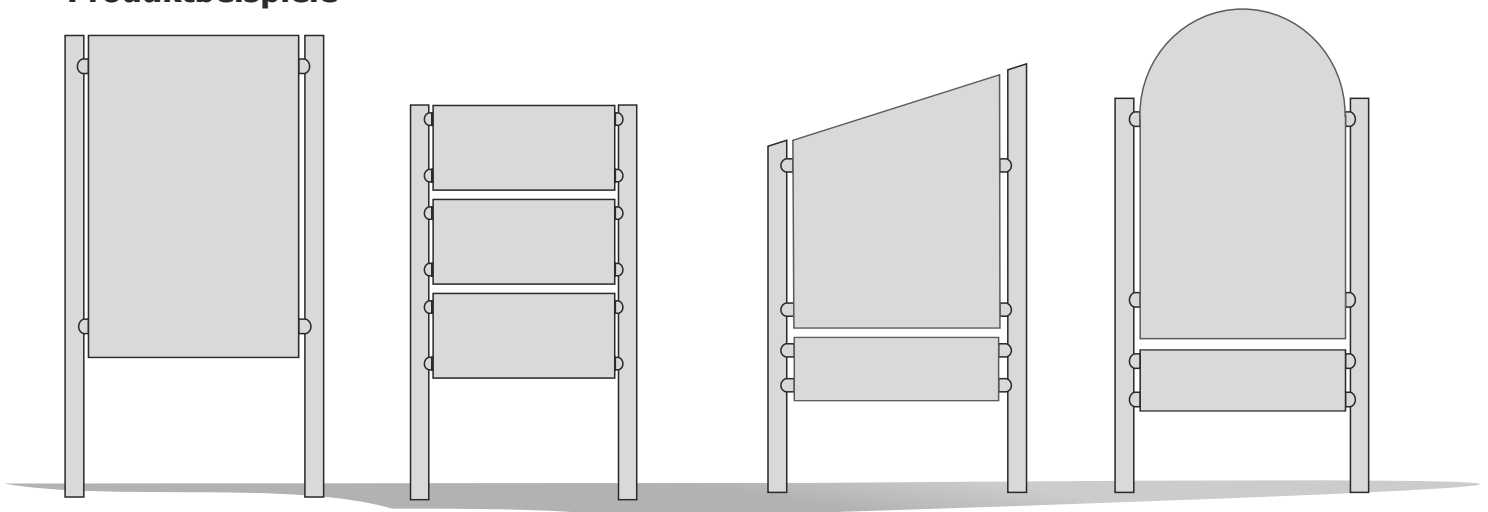

ATR H Stand - Beidseitig mit Acrylglas-Hauben

ATR H Stand LED

Beschreibung



LED



Größe frei wählbar



Outdoor benutzen

Artikel-Nr. Nr. 5201 Leuchttransparent ATR H Stand

Beschreibung Selbstleuchtendes Standschild, beidseitig

Besonders geeignet für Einfahrt Gewerbeimmobilie oder Ladengeschäft

Vorteile Verschweißter Aluminiumkörper, einfache Montage, LED-Ausleuchtung, wartungsarm

Größe frei wählbar bis 1,50 m Breite und 3,00 m Höhe

Ausleuchtung LED Lichtfarbe ca. 6500 Kelvin, Lichtstärke ca. 800 Lux

Lieferzeit 5 Werktage

Empfohlenes Zubehör Bodenhülsen, Nr. 12925

Alternatives Produkt Werbeplyone auf den **Seiten 38 bis 44**

Werbeaufdruck Digitaldruck H 50 transluzente Folie weiß, **Seite 117** oder Farbfolien-Beschriftung, **Seite 107**

K2017

36 Die Preise finden Sie in der beigelegten Preisliste!

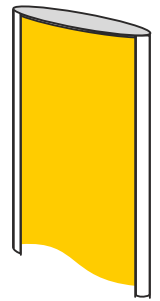

ATR Stand



AUSLEUCHTUNG
LED





Stahlpfosten, lackiert



Ankerkorb
Anchor basket

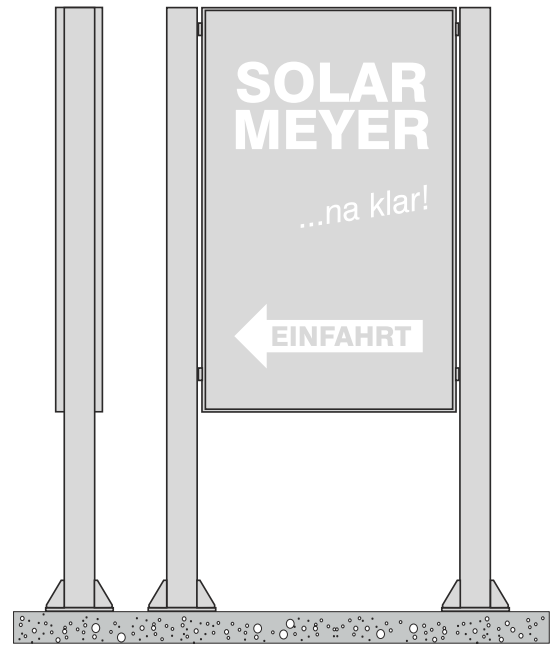

Top-Qualität:
Große Hohl-
kammer für
mehr Stabilität

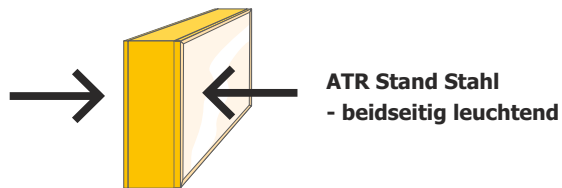

ATR Stand Stahl LED

Beschreibung LED Größe frei wählbar Outdoor benutzen

Artikel-Nr.	Nr. 5605 Stand Leuchttransparent Stahl
Beschreibung	Selbstleuchtendes Standschild mit Stahlpfosten, lackiert
Besonders geeignet für	Einfahrt Gewerbeimmobilie
Vorteile	Stabile Werbung, hohe Lebensdauer, LED-Ausleuchtung
Größe frei wählbar bis	2,00 m Breite und 4,00 m Höhe
Ausleuchtung LED	Lichtfarbe ca. 6500 Kelvin, Lichtstärke ca. 800 Lux
Lieferzeit	8 Werktage
Empfohlenes Zubehör	Ankerkörbe, Nr. 51001, siehe Abbildung oben
Alternatives Produkt	Werbepylon Flat auf Seite 44
Werbeaufdruck	Digitaldruck H 50 transluzente Folie weiß, Seite 117 oder Farbfolien-Beschriftung, Seite 107

K2017

38 Die Preise finden Sie in der beigelegten Preisliste!

AUSLEUCHTUNG
LED

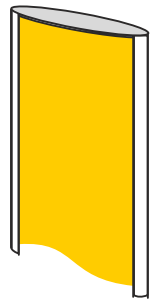

ATR Stahl Stand





Ankerkorb



Werbefylon konvex, beidseitig

Beschreibung LED Outdoor benutzen

Artikel-Nr.	Nr. 5101 - Nr. 5115, Werbefylon, konvex, selbstleuchtend
Beschreibung	Selbstleuchtendes Schild, beidseitig, als hochformatige Säule, konvexe Bauform
Besonders geeignet für	Einfahrt Gewerbeimmobilie
Vorteile	Große Werbefläche, gutes Preis-Leistungsverhältnis, einfache Montage, LED-Ausleuchtung, wartungsarm
Größe frei wählbar bis	1,50 m Breite und 4,00 m Höhe
Ausleuchtung LED	Lichtfarbe ca. 6500 Kelvin, Lichtstärke ca. 800 Lux
Lieferzeit	5 Werktage
Empfohlenes Zubehör	Ankerkörbe, Nr. 51001, siehe Abbildung oben
Alternatives Produkt	Werbefylon Flat auf Seite 44
Werbeaufdruck	Digitaldruck H 50 transluzente Folie weiß, Seite 117 oder Farbfolien-Beschriftung, Seite 107

Werbefylon unbeleuchtet

Beschreibung ohne Licht Outdoor benutzen

Artikel-Nr.	Nr. 5121 - Nr. 5135, Werbefylon, konvex, unbeleuchtet
Beschreibung	Stand Schild, beidseitig, als hochformatige Säule, konvexe Bauform
Besonders geeignet für	Einfahrt Gewerbeimmobilie
Vorteile	Große Werbefläche, gutes Preis-Leistungsverhältnis, einfache Montage, wartungsarm
Größe frei wählbar bis	1,50 m Breite und 4,00 m Höhe
Ausleuchtung LED	ohne
Lieferzeit	5 Werktage
Empfohlenes Zubehör	Ankerkörbe, Nr. 51001, siehe Abbildung oben
Alternatives Produkt	Werbefylon Flat auf Seite 44
Werbeaufdruck	Digitaldruck H 50 transluzente Folie weiß, Seite 117 oder Farbfolien-Beschriftung, Seite 107

K2017

40 Die Preise finden Sie in der beigelegten Preisliste!

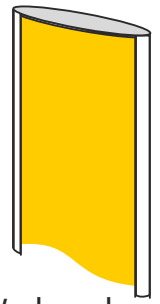

Werbepylon
konvex





Dieselstraße 4

BM
C Braun und
Meier
Consult

Bruchhagen

TEXTILVERTRIEB
LEINWEBER

NÜSSBAUM
WERBEAGENTUR

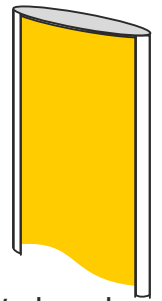

Werbepylon Flat



AUSLEUCHTUNG LED



Werbepylone flat - ohne sichtbare Schrauben und mit perfekter LED-Ausleuchtung

Beschreibung nächste Seite

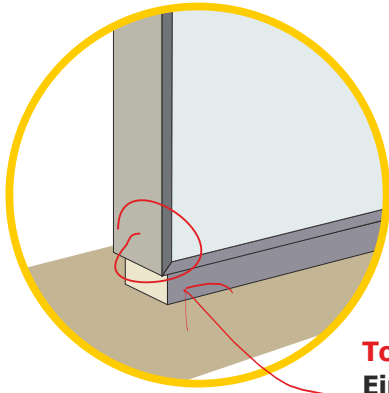

Ankerkorb



Top-Qualität:
Einfaches Öffnen
 ohne sichtbare
 Schrauben

Werbepylon flat, beleuchtet, beidseitig

Beschreibung  LED  Outdoor benutzen

Artikel-Nr.	Nr. 5141 - Nr. 5155, Werbeflyon, flat, selbstleuchtend
Beschreibung	Selbstleuchtendes Schild, beidseitig, als hochformatige Säule, gerade Bauform
Besonders geeignet für	Einfahrt Gewerbeimmobilie
Vorteile	Große Werbefläche, keine sichtbaren Schrauben, einfache Montage, LED-Ausleuchtung, wartungsarm
Größe frei wählbar bis	1,50 m Breite und 4,00 m Höhe
Ausleuchtung LED	Lichtfarbe ca. 6500 Kelvin, Lichtstärke ca. 800 Lux
Lieferzeit	5 Werktage
Empfohlenes Zubehör	Ankerkörbe, Nr. 51001, siehe Abbildung oben
Alternatives Produkt	Werbepylon konvex auf Seite 40
Werbeaufdruck	Digitaldruck H 50 transluzente Folie weiß, Seite 117 oder Farbfolien-Beschriftung, Seite 107

Werbepylon flat, unbeleuchtet, beidseitig

Beschreibung  ohne Licht  Outdoor benutzen

Artikel-Nr.	Nr. 5161 - Nr. 5175, Werbeflyon, flat, unbeleuchtet
Beschreibung	Stand Schild, beidseitig, als hochformatige Säule, konvexe Bauform
Besonders geeignet für	Einfahrt Gewerbeimmobilie
Vorteile	Große Werbefläche, keine sichtbaren Schrauben, einfache Montage, wartungsarm
Größe frei wählbar bis	1,50 m Breite und 4,00 m Höhe
Ausleuchtung LED	ohne
Lieferzeit	5 Werktage
Empfohlenes Zubehör	Ankerkörbe, Nr. 51001, siehe Abbildung oben
Alternatives Produkt	Werbepylon konvex auf Seite 40
Werbeaufdruck	Digitaldruck H 50 transluzente Folie weiß, Seite 117 oder Farbfolien-Beschriftung, Seite 107

K2017

44 Die Preise finden Sie in der beigelegten Preisliste!

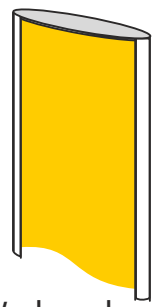

Werbepylon
Flat





Werbepylon XL Konkav LED

Beschreibung



LED



Größenfrei wählbar



Outdoor benutzen

Artikel-Nr.	Nr. 5180, Werbepylon XL , konkav, beleuchtet
Beschreibung	Stand Schild, beidseitig, als hochformatige Säule, konkave Bauform
Besonders geeignet für	Einfahrt Gewerbeimmobilie
Vorteile	Sehr große Werbefläche, wartungsarm
Größe frei wählbar bis	2,00 m Breite und 6,00 m Höhe
Ausleuchtung LED	Lichtfarbe ca. 6500 Kelvin, Lichtstärke ca. 800 Lux
Lieferzeit	15 Werktage
Empfohlenes Zubehör	Ankerkörbe, Nr. 51001, siehe Abbildung oben
Alternatives Produkt	Werbepylon Flat auf Seite 44
Werbeaufdruck	Digitaldruck H 50 transluzente Folie weiß, Seite 117 oder Farbfolien-Beschriftung, Seite 107

K2017

46 Die Preise finden Sie in der beigelegten Preisliste!

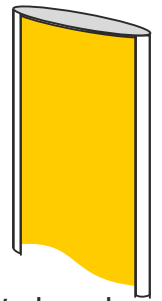

Werbepylon
konvex XL





Werbepylon konvex midi LED

Beschreibung LED Größe frei wählbar Indoor und Outdoor benutzen

Artikel-Nr.	Nr. 5099 Werbepylon konvex midi
Beschreibung	Selbstleuchtende Werbepylon mittlerer Größe
Besonders geeignet für	Indoor und Outdoor verwendbar
Vorteile	Verschweißter Aluminiumkörper, einfache Montage, LED-Ausleuchtung, wartungsarm
Größe frei wählbar bis	1,00 m Breite und 2,00 m Höhe
Ausleuchtung LED	Lichtfarbe ca. 6500 Kelvin, Lichtstärke ca. 800 Lux
Lieferzeit	5 Werktage
Empfohlenes Zubehör	keines
Alternatives Produkt	Werbepylon konvex auf Seite 40
Werbeaufdruck	Digitaldruck H 50 transluzente Folie weiß, Seite 117 oder Farbfolien-Beschriftung, Seite 107

K2017

48 Die Preise finden Sie in der beigelegten Preisliste!

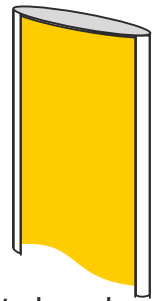

Werbepeylon
Midi



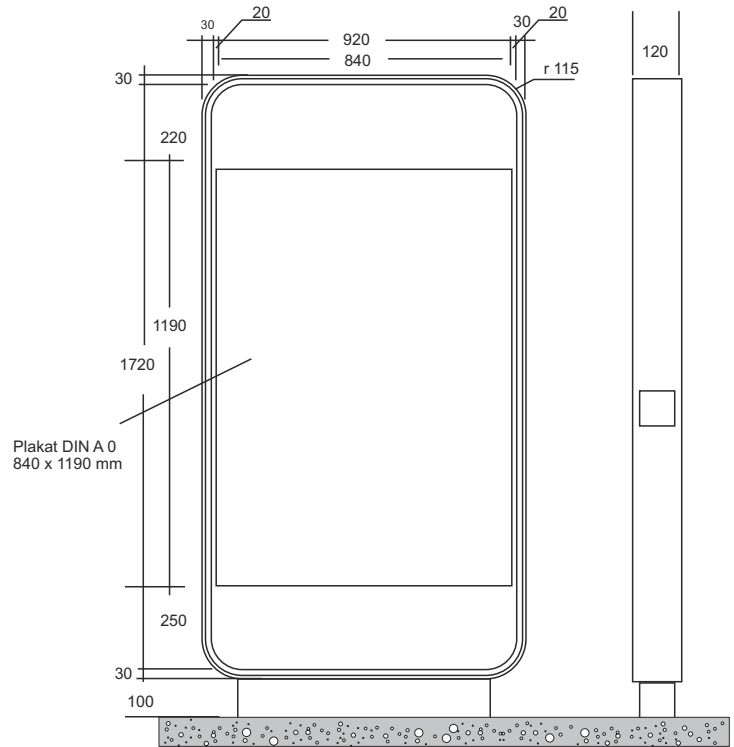

ATR City LED

Beschreibung



LED



Outdoor oder indoor benutzen

Artikel-Nr.	Nr. 5993 und Nr. 59945, Standleuchttransparent ATR City
Beschreibung	Selbstleuchtendes Display, beidseitig, mit großen Radien, zur Aufnahme von Diafilmen
Besonders geeignet für	Shopping-Mall, Fußgängerzone, indoor und outdoor verwendbar
Vorteile	Verschweißter Aluminiumkörper, einfache Montage, LED-Ausleuchtung, wartungsarm
Größe	920 x 1820 mm für DIN A 0 und 1280 x 2350 mm für 2 x DIN A 0 (CLP)
Ausleuchtung LED	Lichtfarbe ca. 6500 Kelvin, Lichtstärke ca. 800 Lux
Lieferzeit	15 Werktage
Empfohlenes Zubehör	Ankerkörbe, Nr. 51001, siehe Abbildung Seite 46
Alternatives Produkt	Werbepylon Konkav oder Flat, Seite xxx bis Seite xxx
Werbeaufdruck	Papier-Plakat, Seite 119 oder Diafilm, Seite 120

K2017

50 Die Preise finden Sie in der beigelegten Preisliste!

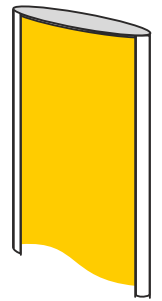

ATR City

Maki Sushi (Gewicht 6 Stk/ct)

50 Tuhamayo Maki 4,50 €



51 Shinko Maki 3,50 €



52 Kappa Maki 3,50 €



53 Kampyo Maki 3,50 €



54 Avokado Maki 3,50 €



55 Tamago Maki 3,50 €



56 California Maki 4,50 €



57 Tekka Maki 3,50 €



58 Shake Maki 4,50 €



59 Negitoro Maki 5,50 €



60 Futo Maki 7,50 €



AUSLEUCHTUNG
LED



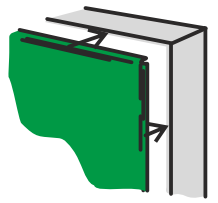

Intex Rahmen

INTEX RAHMEN



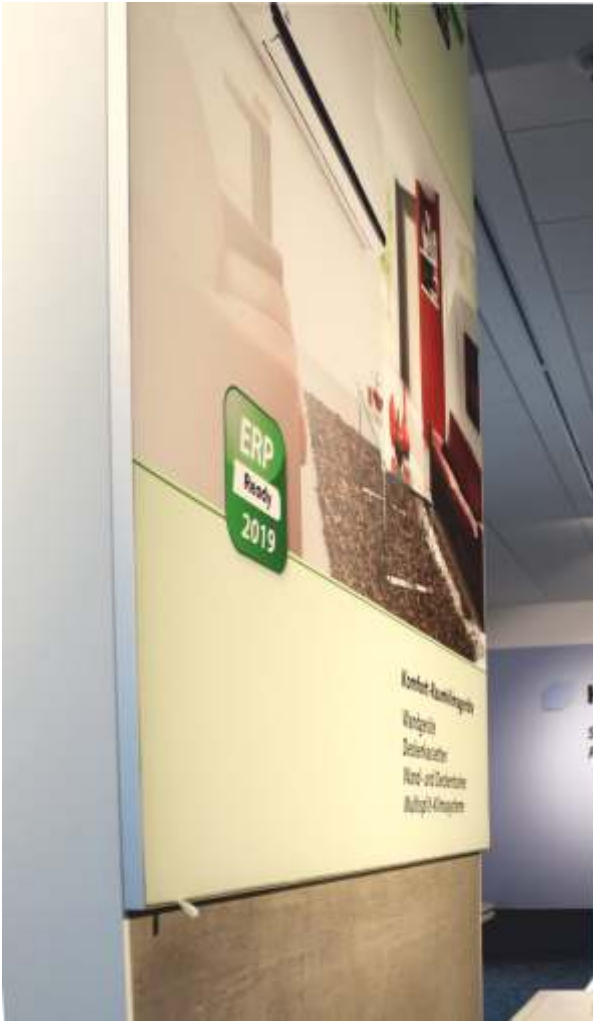

Eckverbinder L-Stahl

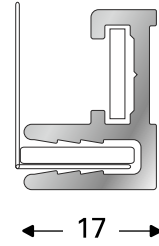

Intex 17 / 1-seitig,
Oberfläche eloxiert



Gummikeder für Textildruck

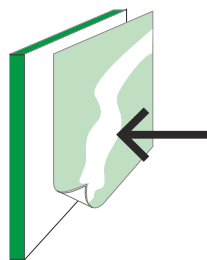

Intex 17
Einseitig für Stoffdrucke
mit Gummikeder

Intex Rahmen 17

Beschreibung



ohne Licht



Größe frei wählbar



Indoor benutzen

Artikel-Nr.

Nr. 4010, Intex Rahmen 17

Beschreibung

Aluminium-Rahmen zur Aufnahme von digital gedruckten Stoffen mit Gummikeder

Besonders geeignet für

Werbung und Bilder im Shop oder im Büro

Vorteile

Einfacher Rahmen, 17 mm Tiefe, einfaches Wechseln der bedruckten Werbemotive

Größe frei wählbar bis

2,00 m Breite und 2,00 m Höhe

Ausleuchtung LED

ohne

Lieferzeit

5 Werktage

Empfohlenes Zubehör

Rückwand auf Aluminium

Alternatives Produkt

Intex 45 auf **Seite 56**

Werbeaufdruck

Soft Tex mit Gummikeder, digital bedruckt auf **Seite 113**

K2017

54 Die Preise finden Sie in der beigelegten Preisliste!

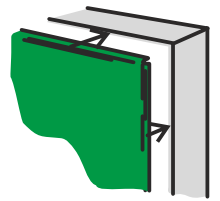

Intex Rahmen
17



Intex Rahmen ohne Rückwand



Intex Rahmen mit Stoff und Gummikeder

Die Preise finden Sie in der beigelegten Preisliste!



Bodenplatte, Aluminium oder Stahl

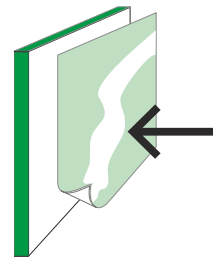

Intex 45
Einseitig für Stoffdrucke
mit Gummikeder

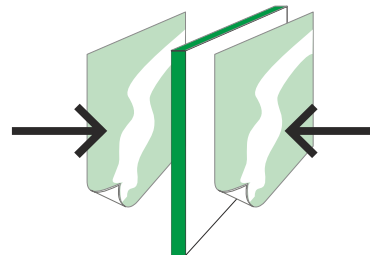

Intex 45
Beidseitig für Stoffdrucke
mit Gummikeder

Intex Rahmen 45

Beschreibung



ohne Licht



Größe frei wählbar



Indoor benutzen

Artikel-Nr.	Nr. 4018, Intex Rahmen 45, einseitig oder beidseitig
Beschreibung	Aluminium-Rahmen zur Aufnahme von digital gedruckten Stoffen mit Gummikeder
Besonders geeignet für	Werbung und Bilder im Shop oder im Büro
Vorteile	Stabiler Rahmen, 45 mm Tiefe, einfaches Wechseln der bedruckten Werbemotive
Größe frei wählbar bis	3,00 m Breite und 3,00 m Höhe
Ausleuchtung LED	ohne
Lieferzeit	5 Werktage
Empfohlenes Zubehör	Standfuß Bodenplatte, Stahl, lackiert, Nr. 4061, siehe Abbildung oben
Alternatives Produkt	Intex 17, Seite 54
Werbeaufdruck	Soft Tex mit Gummikeder, digital bedruckt, Nr. 8610, Seite 113

K2017

56 Die Preise finden Sie in der beigelegten Preisliste!

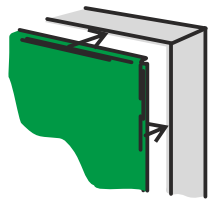

Intex Rahmen
45

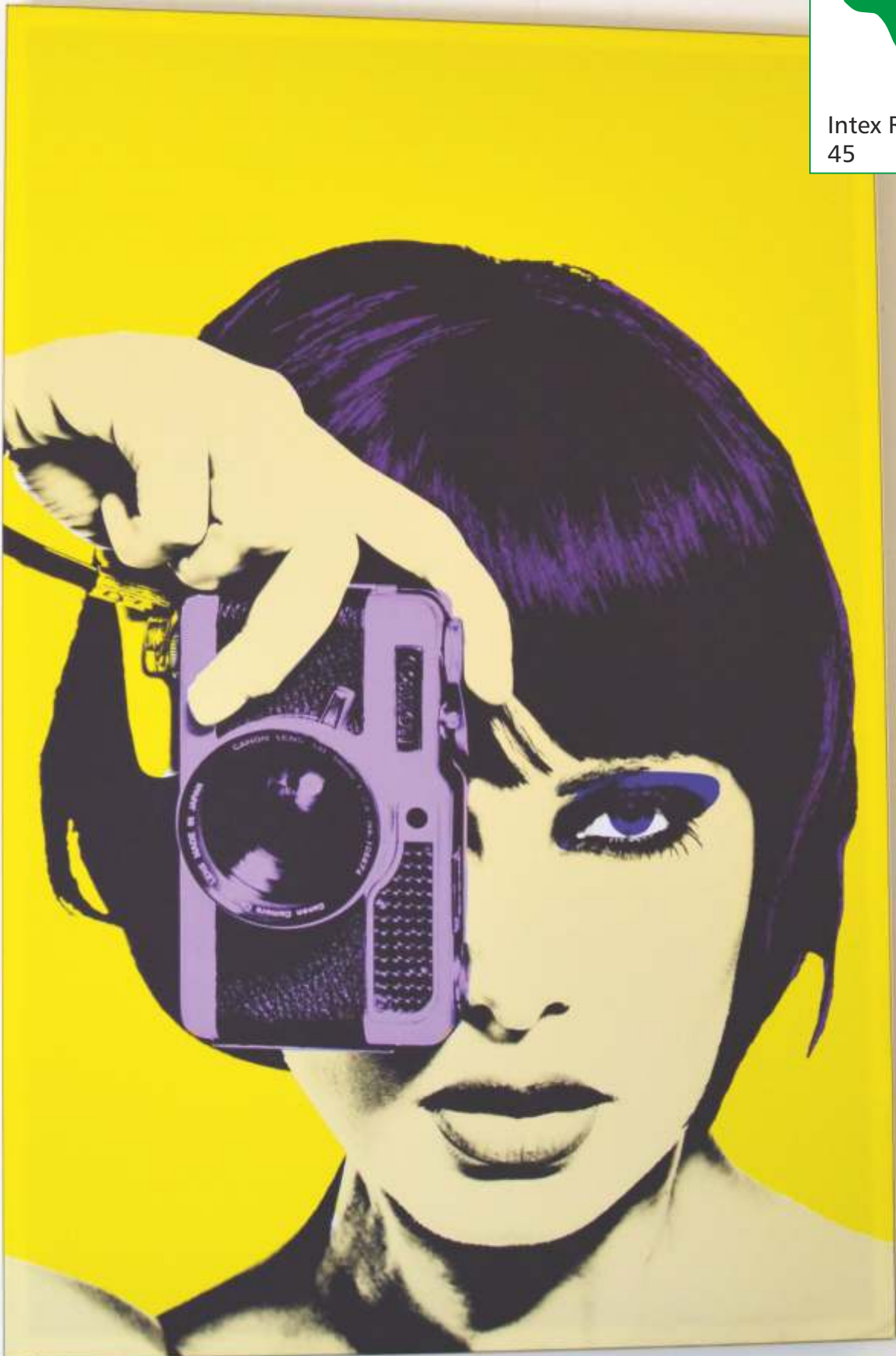

Stofftuch wechseln



Stofftuch einfach mit der angenähten Lasche aus der Nut ziehen



Rundrum noch einmal nachdrücken



Neues Stofftuch mit dem Gummikeder in die Nut des Profils drücken



Fertig!

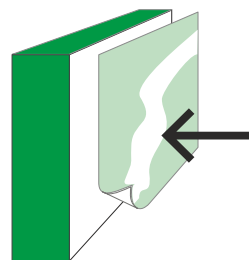

Intex Lux
Einseitig für Stoffdrucke
mit Gummikeder

Intex Rahmen 100 LED

Beschreibung



LED



Größe frei wählbar



Indoor benutzen

Artikel-Nr.	Nr. 4020, Intex Rahmen 100, einseitig
Beschreibung	Aluminium-Rahmen zur Aufnahme von digital gedruckten Stoffen mit Gummikeder
Besonders geeignet für	Selbstleuchtende Werbung und selbstleuchtende Bilder im Shop oder im Büro
Vorteile	Helle LED-Ausleuchtung, 100 mm Tiefe, einfaches Wechseln der bedruckten Werbemotive
Größe frei wählbar bis	5,00 m Breite und 5,00 m Höhe
Ausleuchtung LED	Lichtfarbe ca. 6500 Kelvin, Lichtstärke ca. 800 Lux
Lieferzeit	5 Werktage
Empfohlenes Zubehör	keines
Alternatives Produkt	Diakasten, einseitig, Seite 28
Werbeaufdruck	Soft Tex mit Gummikeder, digital bedruckt, Seite 113

K2017

58 Die Preise finden Sie in der beigelegten Preisliste!

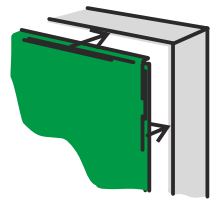

Intex Rahmen
100



Light-Tex Druck mit Gummikeder



LED Beleuchtung

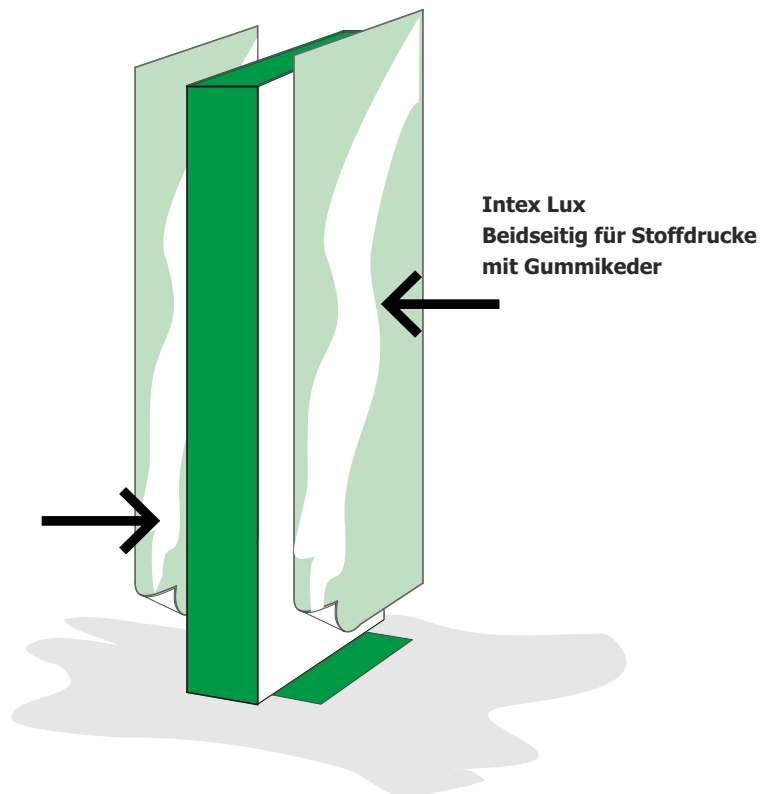

Intex Rahmen Stand 100 LED

Beschreibung
💡 LED
<> Größe frei wählbar
➔ Indoor benutzen

Artikel-Nr.	Nr. 4020, Intex Rahmen 100, beidseitig
Beschreibung	Aluminium-Rahmen zur Aufnahme von digital gedruckten Stoffen mit Gummikeder
Besonders geeignet für	Selbstleuchtende Werbung und selbstleuchtende Bilder im Shop oder im Büro
Vorteile	Helle LED-Ausleuchtung, 100 mm Tiefe, einfaches Wechseln der bedruckten Werbemotive
Größe frei wählbar bis	2,00 m Breite und 3,00 m Höhe
Ausleuchtung LED	Lichtfarbe ca. 6500 Kelvin, Lichtstärke ca. 800 Lux
Lieferzeit	5 Werktage
Empfohlenes Zubehör	keines
Alternatives Produkt	Diakasten, beidseitig, Seite 28
Werbeaufdruck	Soft Tex mit Gummikeder, digital bedruckt, Seite 113

K2017

60 Die Preise finden Sie in der beigelegten Preisliste!

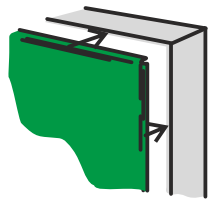
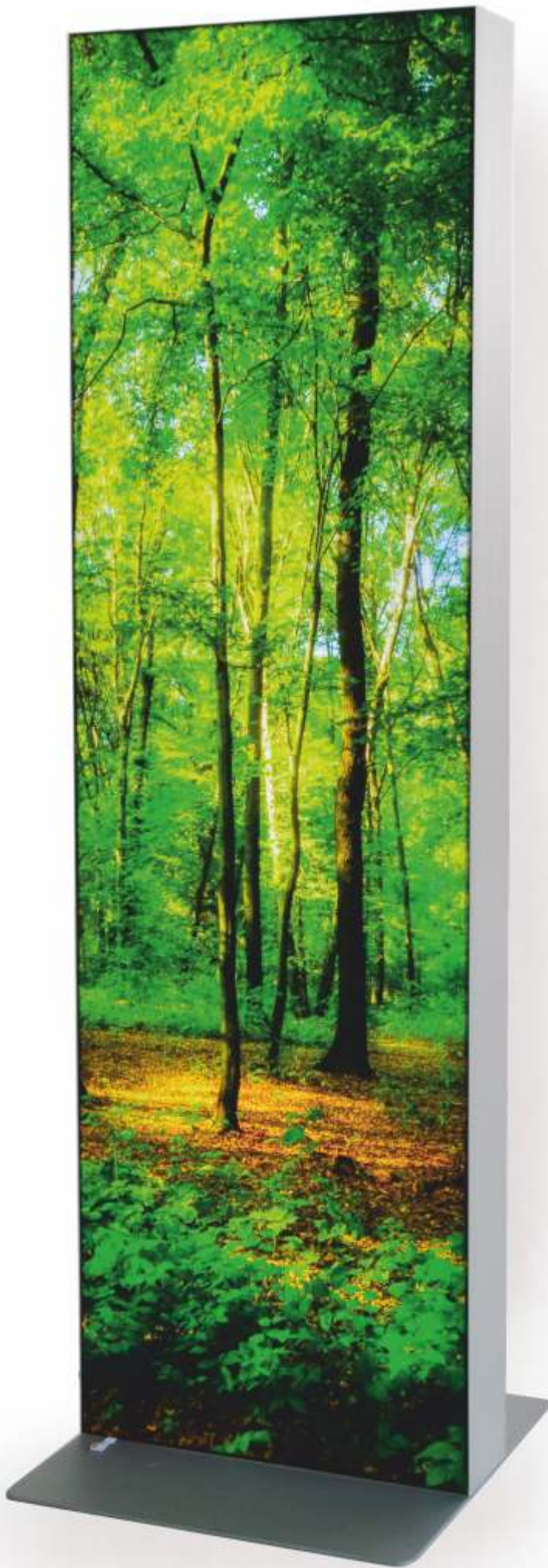

Intex Rahmen
100 Stand

AUT



Sign Ware Rahmen

Kederschienen



2-Kanal-Schiene 1744
Für Keder 7 - 10 mm
Aluminium silber eloxiert 17 x 44mm
Preis je Meter

Art.-Nr. 17010



2-Kanal-Schiene RUND
Für Keder 7 - 10 mm
Aluminium silber eloxiert Ø 30 mm
Preis je Meter

Art.-Nr. 17020



Endstopfen für 2-Kanal-Schiene FLACH
Links und rechts verwendbar
Kunststoff lichtgrau
1 VE = 4 Stück

Art.-Nr. 17011



Endstopfen für 2-Kanal-Schiene RUND
Links und rechts verwendbar
Kunststoff lichtgrau
1 VE = 4 Stück

Art.-Nr. 17021

Verbindungen



Eckverbinder für 2-Kanal-Schiene FLACH
Zum Erstellen von Rahmen
Mit Spannungsmöglichkeit, Aluminium
Inkl. Schraube und Mutter

Art.-Nr. 17012



Eckverbinder für 2-Kanal-Schiene RUND
Zum Erstellen von Rahmen
Mit Spannungsmöglichkeit, Aluminium
Inkl. Schraube und Mutter

Art.-Nr. 17013



Schienenverbinder
Passend für alle Kederkanäle
Stahl verzinkt
Inkl. 6-Kant-Schlüssel + Klemmschrauben

Art.-Nr. 17022



Schienenverbinder mit Gelenk
Zur Bildung von Rahmen
Stahl verzinkt
Inkl. 6-Kant-Schlüssel + Klemmschrauben

Art.-Nr. 17023

Wandbefestigungen



Aufhängung für OBEN/UNTEN
Grundplatte und Aufhängung
Spannweg bis zu 30 mm
Aluminium silber eloxiert

Art.-Nr. 17050



Aufhängung einfach
Aluminium silber eloxiert
Inkl. 6-Kant-Schraube und Dübel

Art.-Nr. 17051



Boden-/Deckenhalter
mit seitlichem Seilzugang
Zum Spannen des Seiles
Messing vernickelt

Art.-Nr. 17039



Seilhalter
Für alle Kederkanäle
Als Aufhängung mit Edelstahlseil 1,5 mm
Inkl. 6-Kant-Schlüssel

Art.-Nr. 17030

K2017

62 Die Preise finden Sie in der beigelegten Preisliste!

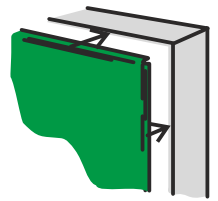

Sign Ware
Rahmen



Systembeispiele



Komplettes System:
Kederschiene 17 x 44 mm
Eckverbinder
Stoffbanner Eurodeko
200 g/m² 150 x 100 cm



Komplettes System:
Kederschiene 17 x 44 mm
Eckverbinder
Meshbanner 400 x 600 cm



Bannerlifter Basic

Beschreibung



ohne Licht



Größe frei wählbar



Outdoor benutzen

Artikel-Nr.	Nr. 16002, Bannerlifter Basic
Beschreibung	Großbanner-Rahmen, bei dem die Werbeplane von unten hochgekurbelt wird
Besonders geeignet für	Große Banner an Fassaden
Vorteile	Auch große Werbepläne können ohne Leiter oder Arbeitsbühne montiert werden, wenn der untere Teil des Planenlifters sich in Bodennähe befindet
Größe frei wählbar bis	6,00 m Breite und 5,00 m Höhe
Ausleuchtung LED	ohne
Lieferzeit	15 Werktage
Empfohlenes Zubehör	keines
Alternatives Produkt	Bannerlifter Easy, rechte Seite oder Drag&Drop Rahmen, Seite 66 bis Seite 69
Werbeaufdruck	Digital bedruckte Werbepläne, Nr. 85051, Seite 121

K2017

64 Die Preise finden Sie in der beigelegten Preisliste!

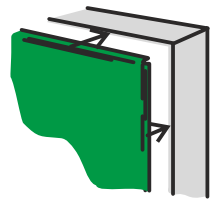

Bannerlifter



Bannerlifter wird als Bausatz geliefert inklusive Zubehör, Motor, Steuerung und Fernbedienung.

Bannerlifter Easy

Beschreibung



ohne Licht



Größe frei wählbar



Indoor benutzen

Artikel-Nr.	Nr. 16003, Bannerlifter Easy
Beschreibung	Großbanner-Rahmen, bei dem die Werbepläne von unten mit einem Motor transportiert wird
Besonders geeignet für	Große Banner an Fassaden
Vorteile	Auch große Werbepläne können ohne Leiter oder Arbeitsbühne montiert werden, wenn der untere Teil des Planenlifters sich in Bodennähe befindet
Größe frei wählbar bis	6,00 m Breite und 5,00 m Höhe
Ausleuchtung LED	ohne
Lieferzeit	15 Werktage
Empfohlenes Zubehör	keines
Alternatives Produkt	Bannerlifter Basic, linke Seite oder Drag&Drop Rahmen, Seite 66 bis Seite 69
Werbeaufdruck	Digital bedruckte Werbepläne, Nr. 85051, Seite 121

Die Preise finden Sie in der beigelegten Preisliste!



2 x die
Breite der
Werbepläne

+

2 x die
Höhe der
Werbepläne

+

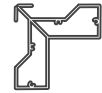
4 Stück

+

min 4 Stück

Für einen kompletten Rahmen benötigen Sie:

Die Rohre Art.-Nr.: 1630 + 4 Stück Ecken + 4 Stück Wandhalter Alu-Klammer oder Alu-Klammer basic

Drag & Drop Rahmen 60 S

Beschreibung



ohne Licht



Größe frei wählbar



Outdoor benutzen

Artikel-Nr.	Nr. 1630 bis Nr. 1633, Drag&Drop 60 S Großbanner-Rahmen
Beschreibung	Großbanner-Rahmen mit speziellen Halterungen für das Banner
Besonders geeignet für	Große Banner an Fassaden
Vorteile	Große Werbeplänen schnell und einfach montieren, gutes Preis-Leistungsverhältnis
Größe frei wählbar bis	10,00 m Breite und 10,00 m Höhe
Ausleuchtung LED	ohne
Lieferzeit	5 Werktage
Empfohlenes Zubehör	Beleuchtung Lichtrohr, Seite 105
Alternatives Produkt	Drag&Drop 76 auf Seite 68 , Sign-Ware System auf Seite 62
Werbeaufdruck	Digital bedruckte Werbepläne, Nr. 85051, Seite 121 oder digital bedruckte Meshplane, Nr. 85052, Seite 121

K2017

66 Die Preise finden Sie in der beigelegten Preisliste!

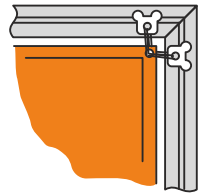

DRAG&DROP
60 S



Mausbinder in die Nut
des Rohres stecken



Seil durch die Öse der Werbeplane
ziehen



Am Mausbinder belegen, fertig



Die Preise finden Sie in der beigelegten Preisliste!



Drag&Drop Ecke

Rahmen von vorn



Wandhalter
Alu-Klammer, 60 mm
Wandabstand,
Sockelplatte 80x150 mm

Wandhalter
Alu-Klammer basic,
60 mm Wandabstand



Lichtrohr Slim

Für einen kompletten Rahmen benötigen Sie:

Die Rohre Art.-Nr.: 1610

(Rohrlänge ist gleich Länge/Höhe der Werbeplane)

+ 4 Stück Ecken

+ 4 Stück Wandhalter Alu-Klammer oder Alu-Klammer basic



2 x die
Breite der
Werbeplane



2 x die
Höhe der
Werbeplane

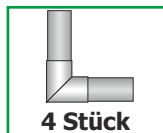

4 Stück



min 4 Stück

Drag & Drop Rahmen 76

Beschreibung ohne Licht Größe frei wählbar Outdoor benutzen

Artikel-Nr.	Nr. 1610 bis Nr. 1603, Drag&Drop 76 Großbanner-Rahmen
Beschreibung	Großbanner-Rahmen, der für große Formate geeignet ist
Besonders geeignet für	Große Banner an Fassaden
Vorteile	Große Werbeplänen schnell und einfach montieren, gutes Preis-Leistungsverhältnis
Größe frei wählbar bis	12,00 m Breite und 12,00 m Höhe
Ausleuchtung LED	ohne
Lieferzeit	5 Werktage
Empfohlenes Zubehör	Beleuchtung Lichtrohr, siehe Abbildung oben
Alternatives Produkt	Drag&Drop 60 S auf Seite 66 , Sign-Ware System auf Seite 62
Werbeaufdruck	Digital bedruckte Werbepläne, Nr. 85051 auf Seite 121 oder digital bedruckte Meshplane, Nr. 85052 auf Seite 121

K2017

68 Die Preise finden Sie in der beigelegten Preisliste!

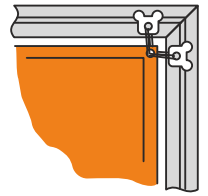

**DRAG&DROP
76**





Stahlstandpfosten mit Knotenblechen und Sockelplatte, verzinkt.



Expanderseil-Systeme innen



Stahlseilverstrebungen

Das komplette System besteht aus:

- 4 x Stahlstandpfosten mit Knotenblechen und Sockelplatte, verzinkt.
 - 4 x Standpfosten, 100 x 4 mm Aluminium Rundrohr mit Abdeckkappe
 - 8 x Drag&Drop-Strebe waagrecht, 76 x 3 mm
 - Komplette Expanderseilsysteme mit Haken
 - 4 x Stahlseilverstrebungen mit Terminal
- Das System wird als Bausatz geliefert.

Optional erhalten Sie 4 Ankerkörper für die Fundamentmontage.



Ankerkorb



Lichtrohr Slim

Drag & Drop Rahmen Quadro

Beschreibung ohne Licht Größe frei wählbar Outdoor benutzen

Artikel-Nr.	Nr. 1650 Drag&Drop Quadro
Beschreibung	Großbanner-Rahmen als vierseitige Standversion
Besonders geeignet für	Große Banner frei stehend
Vorteile	Große Werbeplanken schnell und einfach montieren, gutes Preis-Leistungsverhältnis
Größe frei wählbar bis	3,50 m Breite und 4,00 m Höhe
Ausleuchtung LED	ohne
Lieferzeit	15 Werktage
Empfohlenes Zubehör	Ankerkörbe, Nr. 51001, Abbildung Seite 68 , Beleuchtung Lichtrohr, siehe Abbildung oben
Alternatives Produkt	Drag&Drop Stand auf Seite 72
Werbeaufdruck	Digital bedruckte Werbeplanken, Nr. 85051, Seite 121 oder digital bedruckte Meshplane, Nr. 85052, Seite 121

K2017

70 Die Preise finden Sie in der beigelegten Preisliste!

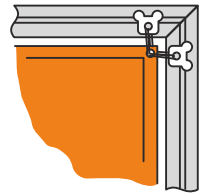

DRAG&DROP
76 Quatro





Drag & Drop Rahmen Stand 76

Beschreibung



ohne Licht



Größe frei wählbar



Outdoor benutzen

Artikel-Nr.

Nr. 1610 bis Nr. 1618, Drag&Drop Stand 76

Beschreibung

Großbanner-Rahmen als Standversion mit Stahlpfosten

Besonders geeignet für

Freistehende, große Werbefläche, Bauschild

Vorteile

Große Werbepläne schnell und einfach montieren, gutes Preis-Leistungsverhältnis

Größe frei wählbar bis

5,00 m Breite und 4,00 m Höhe

Ausleuchtung LED

ohne

Lieferzeit

8 Werktage

Empfohlenes Zubehör

Beleuchtung Lichtrohr, siehe Abbildung oben

Alternatives Produkt

Standschild, Stahl auf **Seite 74**

Werbeaufdruck

Digital bedruckte Werbepläne, Nr. 85051, **Seite 121** oder digital bedruckte Meshplane, Nr. 85052, **Seite 121**

K2017

72 Die Preise finden Sie in der beigelegten Preisliste!

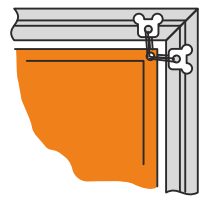

DRAG&DROP
76 Stand



Alu-Klammer Stand
Klemmt das Drag&Drop
Rohr



Die Aluklammer wird an
die Lasche des Pfostens
geschraubt.



Elegante Optik: Pfosten,
Drag&Drop Rahmen Stand
und Werbeplane



Sockelplatte mit Knoten-
blechen und 16 mm
Bohrungen.

Die Preise finden Sie in der beigelegten Preisliste!



Ecke, Aluminium, 80 mm
Wandabstand - Der Rahmen kann
auch ohne Wandabstand montiert
werden



Spezial Gummibänder
Schwarz, UV-beständig, ca.
60 mm

Drag & Drop Edge

Beschreibung



ohne Licht



Größe frei wählbar



Outdoor benutzen

Artikel-Nr.	Nr. 1640 bis Nr. 1644, Drag&Drop Edge
Beschreibung	Großbanner-Rahmen, bei dem die Befestigung der Werbeplane nicht sichtbar ist
Besonders geeignet für	Große Banner an Fassaden
Vorteile	Große Werbeplänen schnell und einfach montieren, gutes Preis-Leistungsverhältnis
Größe frei wählbar bis	5,00 m Breite und 4,00 m Höhe
Ausleuchtung LED	ohne
Lieferzeit	8 Werktage
Empfohlenes Zubehör	Beleuchtung Lichtrohr, siehe Abbildung Seite 105
Alternatives Produkt	Drag&Drop Rahmen auf Seite 72 und 70
Werbeaufdruck	Digital bedruckte Werbeplane, Nr. 85051, Seite 121 oder digital bedruckte Meshplane, Nr. 85052, Seite 121

K2017

74 Die Preise finden Sie in der beigelegten Preisliste!

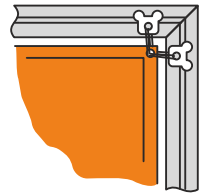

DRAG&DROP
Edge





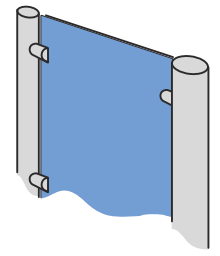

Schildsysteme



SCHILDER und EINZELBUCHSTABEN

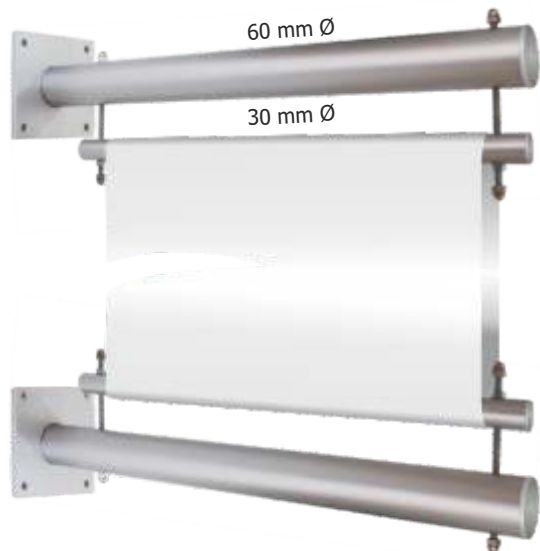

Wall-out Aluminium

Beschreibung



ohne Licht



Größe frei wählbar



Outdoor benutzen

Artikel-Nr.	Nr. 17712 bis Nr. 17715, Wallout Aluminium
Beschreibung	Doppelte Aluminiumstange mit Sockelplatte und Spannvorrichtung
Besonders geeignet für	Banner an Fassaden, die von der Seite gesehen werden sollen
Vorteile	Günstige Möglichkeit, Werbeplänen in Hochformaten an Fassaden zu befestigen



LED Doppelstrahler

Wall-out Edelstahl

Beschreibung



ohne Licht



Größe frei wählbar



Outdoor benutzen

Artikel-Nr.	Nr. 17702 bis Nr. 17705, Wallout Edelstahl
Beschreibung	Doppelte Edelstahlstange mit Sockelplatte und Spannvorrichtung
Besonders geeignet für	Banner an Fassaden, die von der Seite gesehen werden sollen
Vorteile	Günstige Möglichkeit, Werbeplänen in Hochformaten an Fassaden zu befestigen

Größe Bannerbreite 50, 60, 80 und 100 cm, Bannerhöhe: bis 3,50 m

Ausleuchtung LED ohne

Lieferzeit 5 Werktage

Empfohlenes Zubehör LED-Doppelstrahler, Nr. 5565, siehe Abbildung oben

Alternatives Produkt Wall-out Aluminium, Nr. 17712, siehe Abbildung oben

Werbeaufdruck Digital bedruckte Werbepläne, Nr. 85051, **Seite 121**

K2017

78 Die Preise finden Sie in der beigelegten Preisliste!

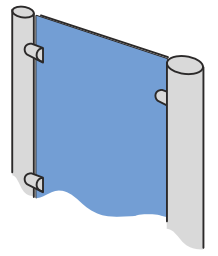

Wall-Out

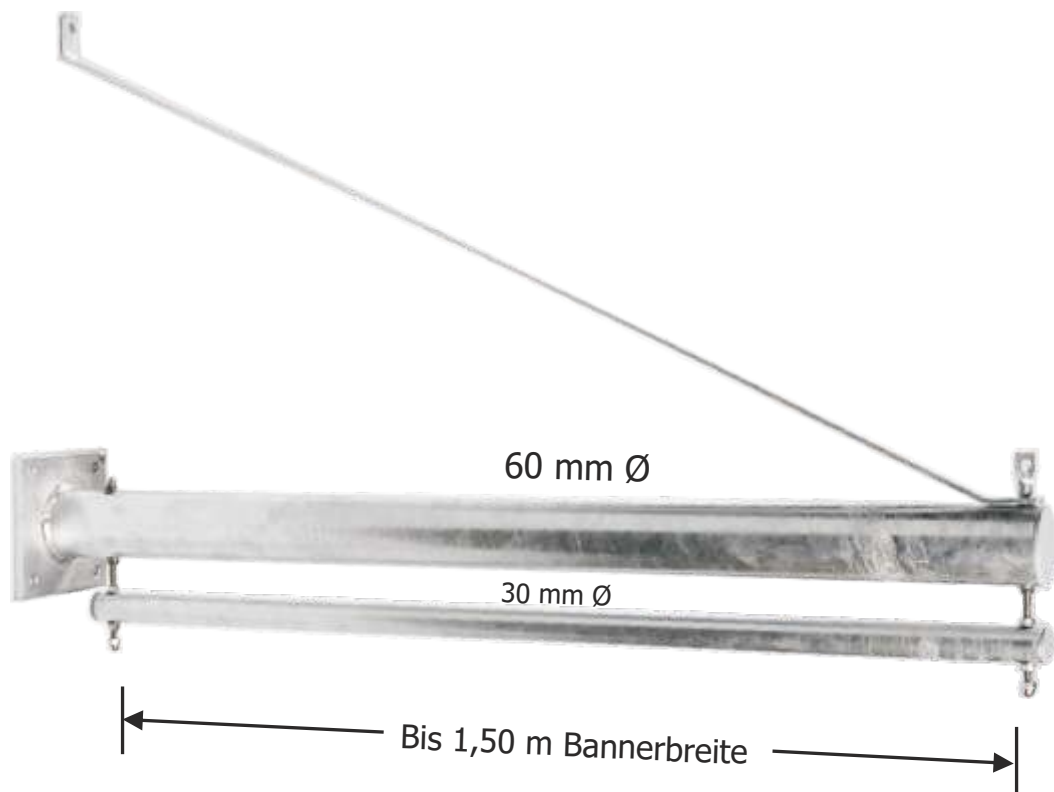

Edelstahlseil für die seitliche Abspannung mit Terminals

4 mm Edelstahlseil mit 2 Terminals. Preis gilt für 2 Stahlseile (1 VE)



Wall-out Stahl

Beschreibung



ohne Licht



Größe frei wählbar



Outdoor benutzen

Artikel-Nr.	Nr. 17901 bis Nr. 17904, Wallout Stahl, verzinkt
Beschreibung	Doppelte Stahlstange mit Sockelplatte und Spannvorrichtung
Besonders geeignet für	Banner an Fassaden, die von der Seite gesehen werden sollen
Vorteile	Günstige Möglichkeit, große Werbepläne in Hochformaten an Fassaden zu befestigen
Größe frei wählbar bis	Bannerbreite 80, 60, 100, 120 und 150 cm, Bannerhöhe: bis 5,50 m
Ausleuchtung LED	ohne
Lieferzeit	8 Werktage
Empfohlenes Zubehör	Edelstahlseil für die seitliche Abspannung, Nr. 17941 bis 17944
Alternatives Produkt	Wall-out Aluminium, Nr. 17712, Seite 78
Werbeaufdruck	Digital bedruckte Werbepläne, Nr. 85051, Seite 121

K2017

80 Die Preise finden Sie in der beigelegten Preisliste!

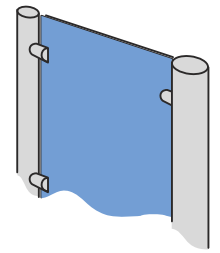

Wall-Out Stahl





Wandhalter aus Edelstahl

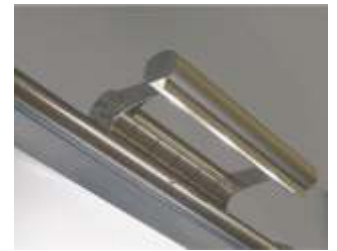

Edelstahl-LED-Strahler

Wall-on

Beschreibung



ohne Licht



Größe frei wählbar



Outdoor benutzen

Artikel-Nr.	Nr. 17717 bis Nr. 17719 Wall-on Edelstahl
Beschreibung	Doppelte Edelstahlstange mit Sockelplatte und Spannvorrichtung
Besonders geeignet für	Banner an Fassaden
Vorteile	Elegantes System, um Werbeplänen anzubringen
Größe frei wählbar bis	Bannerbreite 80, 60 und 100 cm, Bannerhöhe: bis 3,50 m
Ausleuchtung LED	ohne
Lieferzeit	8 Werktage
Empfohlenes Zubehör	Edelstahl-LED-Strahler, Nr. 5566
Alternatives Produkt	Dibond-Schild auf Seite 106
Werbeaufdruck	Digital bedruckte Werbepläne, Nr. 85051, Seite 121

K2017

82 Die Preise finden Sie in der beigelegten Preisliste!

Edelstahl-
Aussteckschild

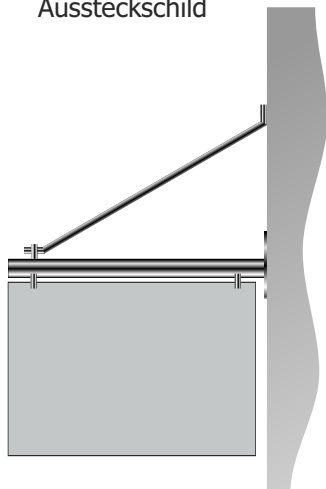

LED Doppelstrahler 2 x 3 Watt

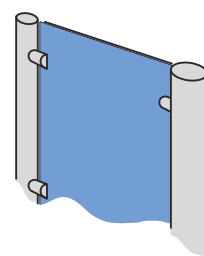

Wall-On

Edelstahl-Aussteckschild

Beschreibung



ohne Licht



Größe frei wählbar



Outdoor benutzen

Artikel-Nr.	Nr. 6401 Edelstahl-Aussteckschild
Beschreibung	Edelstahlrundrohr mit Sockelplatte und Schildaufnahmen
Besonders geeignet für	Keine Aussteckschilder an der Fassade
Vorteile	Elegante Optik
Größe frei wählbar bis	bis Auslage 60 cm
Ausleuchtung LED	ohne
Lieferzeit	5 Werktage
Empfohlenes Zubehör	Dibond-Schild und Doppelstrahler LED, 2 x 3 Watt
Alternatives Produkt	Wall-out Edelstahl auf Seite 78
Werbeaufdruck	Beschriftung auf Seite 107

Die Preise finden Sie in der beigelegten Preisliste!



Tischschild 155 x 80 mm

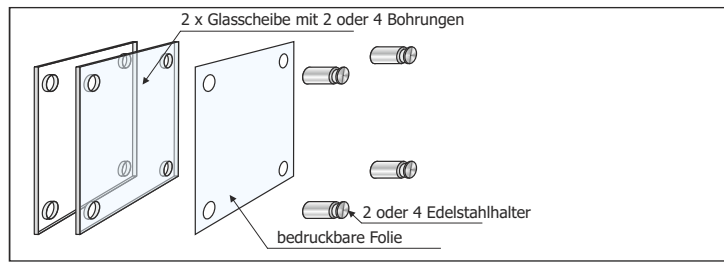

Glasschilder Vetro

Beschreibung ohne Licht Größen wie angegeben Indoor benutzen

Artikel-Nr.	No. 63413 Glasschild, 2 Halter, 130 x 130 x 8 mm
	No. 63410 Glasschild, 2 Halter, 100 x 160 x 8 mm
	No. 63420 Glasschild, 4 Halter, 130 x 200 x 8 mm
	No. 63415 Glasschild, 4 Halter, 150 x 150 x 8 mm
	No. 63421 Glasschild, 4 Halter, DIN A 4
	No. 63428 1 x 8 mm, 4 Halter, DIN A 4
	No. 63429 1 x 8 mm, 4 Halter, DIN A 3
	No. 63460 1 x 8 mm, 4 Halter, DIN A 2
	No. 63480 Tischschild, 2 H., 155 x 80 x 8 mm

Beschreibung	Doppelte Glasschilder mit Beschriftungseinlage und Edelstahlhaltern
Besonders geeignet für	Türschilder in Büro und Verwaltung
Vorteile	Zeitlose Optik, einfacher Wechsel der Beschriftung
Größe	siehe oben
Ausleuchtung LED	ohne
Lieferzeit	2 Werktage
Empfohlenes Zubehör	keines
Alternatives Produkt	Schilder Alko, nächste Seite
Werbeaufdruck	ohne oder Beschriftung Farbfolie, Seite 107

K2017

84 Die Preise finden Sie in der beigelegten Preisliste!

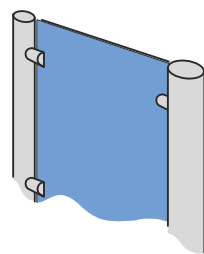

Innenschilder
Vetro



Sekretariat ←

Sprechzimmer 1 →

Sprechzimmer 2 →

Kaffeküche →

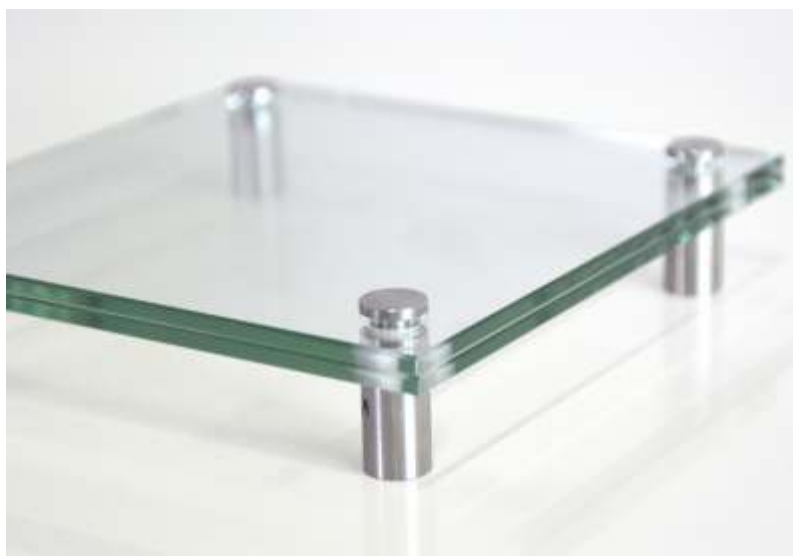



Schild, 150 x 153 mm



Aussteckschild, 150 x 150 mm

K2017

86 Die Preise finden Sie in der beigelegten Preisliste!

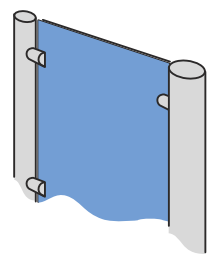

Innenschilder
Alko



Innenschilder Alko

Beschreibung



ohne Licht



Größen wie angegeben



Indoor benutzen

Artikel-Nr.	Nr. 6351 Innenschild Alko, 150 x 57 mm
	Nr. 6352 Innenschild Alko, 150 x 79 mm
	Nr. 6353 Innenschild Alko, 150 x 110 mm
	Nr. 6354 Innenschild Alko, 150 x 153 mm
	Nr. 63543 Innenschild Alko, 150 x 215 mm
	Nr. 6355 Innenschild Alko, 297 x 215 mm
	Nr. 6356 Innenschild Alko, 420 x 290 mm
	Nr. 6357 Aussteckschild beidseitig 150 x 150 mm
	Nr. 6358 Tischaufsteller, 150 x 57 mm

Beschreibung Aluminium-Schilder mit Kunststoffkappen und gewölbter Front

Besonders geeignet für Türschilder in Büro und Verwaltung

Vorteile Zeitlose Optik, einfacher Wechsel der Beschriftung

Größe siehe oben

Ausleuchtung LED ohne

Lieferzeit 2 Werktage

Empfohlenes Zubehör keines

Alternatives Produkt Schilder Vetro auf **Seite 85**

Werbeaufdruck ohne



Edelstahlpfosten mit verdecktem Aluminium-Rohrrahmen und Frontplatte Aluverbund, weiß, keine sichtbaren Halter

Produktbeispiele



Edelstahl-Briefkasten
Burg Wächter
B/H/T: 362 x 322 x 100 mm

Edelstahl-Standschild mit Alurohrrahmen

Beschreibung



ohne Licht



Größe frei wählbar



Outdoor benutzen

Artikel-Nr.	Nr. 6406 bis Nr. 6410 Edelstahl-Standschild mit Alurohrrahmen
Beschreibung	Edelstahlpfosten, 42 oder 60 mm, mit Aluminiumrohrrahmen, lackiert
Besonders geeignet für	Standschild für Praxen oder Kanzleien
Vorteile	Günstiges Werbeschild, lange Lebensdauer
Größe frei wählbar bis	Schildbreite bis 120 cm, Standschildhöhe bis 2,0 m
Ausleuchtung LED	ohne
Lieferzeit	5 Werktage
Empfohlenes Zubehör	keines
Alternatives Produkt	Edelstahl-Standschild mit Schildhaltern auf Seite 90
Werbeaufdruck	Digital bedruckte Folie H 50 auf Seite 116 oder Beschriftung auf Seite 107

K2017

88 Die Preise finden Sie in der beigelegten Preisliste!

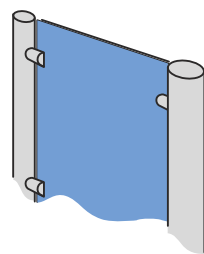

Edelstahl
Standschilder





Produktbeispiele

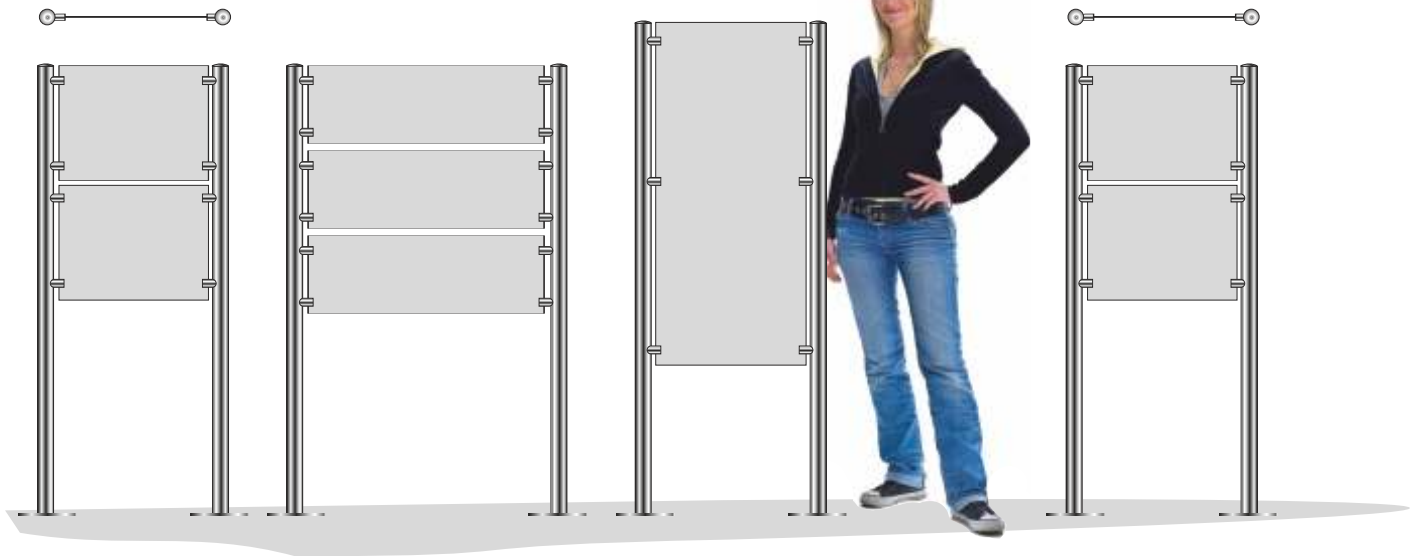

Edelstahl Standschild

Beschreibung



ohne Licht



Größe frei wählbar



Outdoor benutzen

Artikel-Nr.	Nr. 6404 und 6405 Edelstahl-Standschild mit Schildhaltern
Beschreibung	Edelstahlpfosten, 42 oder 60 mm, mit Schildhaltern und Dibondtafel
Besonders geeignet für	Standschild für Praxen oder Kanzleien
Vorteile	Günstiges Werbeschild, lange Lebensdauer
Größe frei wählbar bis	Schildbreite bis 0,80 cm, Standschildhöhe bis 2,0 m
Ausleuchtung LED	ohne
Lieferzeit	5 Werktage

Empfohlenes Zubehör	keines
Alternatives Produkt	Edelstahl-Standschild mit Aluminium-Rohrrahmen auf Seite 88
Werbeaufdruck	Digital bedruckte Folie H 50 auf Seite 116 oder Beschriftung auf Seite 107

K2017

90 Die Preise finden Sie in der beigelegten Preisliste!

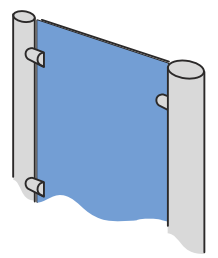

Edelstahl
Standschilder





**Schildhalter
Genf**

Schildhalter Genf

Verwendung outdoor und indoor

Mat.: Edelstahl, roh

Durchmesser 15, 25 oder 40 mm
Wandabstand 18,5, 25 oder 40 mm
Bohrung 9, 13 oder 16 mm
Plattenstärke: 3-13, 5-18 oder 6-20 mm

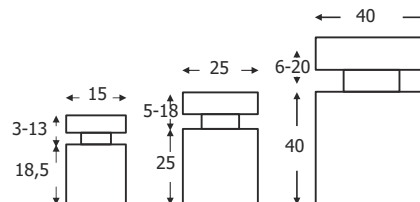

Schildhalter

Beschreibung



ohne Licht



Größe frei wählbar



Outdoor und Indoor benutzen

Artikel-Nr.	Nr. 6855 und nr. 6856 Schildhalter Genf
Beschreibung	Edelstahl-Schildhalter
Besonders geeignet für	Befestigung von Schilder an der Fassade
Vorteile	Elegante und einfache Befestigung von Schildern
Größen	15 x 18,5 mm und 15 x 22 mm (Durchmesser x Wandabstand)
Ausleuchtung LED	ohne
Lieferzeit	2 Werktage
Empfohlenes Zubehör	Acrylglas-Schilder auf der rechten Seite
Alternatives Produkt	Dibond-Schilder auf Seite 106
Werbeaufdruck	Beschriftung auf Seite 107

K2017

92 Die Preise finden Sie in der beigelegten Preisliste!

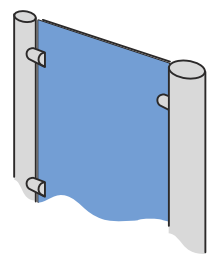

Acrylglasschilder

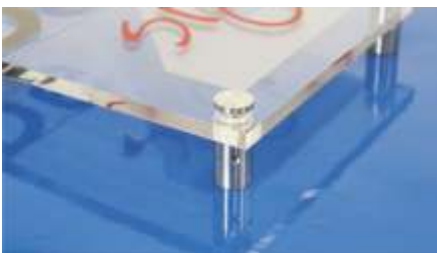

Acrylglasschilder mit polierter, gerader Kante



Acrylglasschilder mit polierter, runder Kante



Acrylglasschilder mit polierter Kante mit Facettenschliff, achteckig

Beschreibung



ohne Licht



Größe frei wählbar



Outdoor benutzen

Artikel-Nr.	Nr. 3515 Acrylglas-Schilder in verschiedenen Ausführungen
Beschreibung	Klare Acrylglas-Schilder mit polierter Kante
Besonders geeignet für	Kanzleien oder Praxen
Vorteile	Elegante Optik, klare Werbeaussage
Größe frei wählbar bis	800 x 800 mm, Schildstärke: 10 mm
Ausleuchtung LED	ohne
Lieferzeit	15 Werktage
Empfohlenes Zubehör	Edelstahl-Schildhalter, linke Seite
Alternatives Produkt	Dibond-Schilder auf Seite 106
Werbeaufdruck	Beschriftung auf Seite 107

Die Preise finden Sie in der beigelegten Preisliste!



Kunststoff-Kappe oben



Rahmen hinter dem Schild

Standschild Big Silver

Beschreibung



ohne Licht



Größe frei wählbar



Outdoor benutzen

Artikel-Nr.	Nr. 61011 bis Nr. 61020, Standschilder Big-Silver, einseitig oder zweiseitig
Beschreibung	Einseitige oder beidseitige Aluminium-Standschilder, silber eloxiert, mit Aluminium-Rohrrahmen
Besonders geeignet für	Hinweisschilder, Schilder in der Einfahrt zu Gewerbeimmobilien, allgemeine Schilder
Vorteile	Einfaches System, gutes Preis-Leistungsverhältnis, zeitlose Optik, einfache Montage
Größe frei wählbar bis	Schildbreite 1,5 m und Schildhöhe 3,0 m, max. 3 Quadratmeter Schildfläche, max. Höhe Pfosten 3,5 m
Ausleuchtung LED	ohne
Lieferzeit	5 Werktage
Empfohlenes Zubehör	Lichtrohr Slim, Nr. 5530, siehe Abbildung oben
Alternatives Produkt	Edelstahl Standschilder, Seite 88 und Seite 90
Werbeaufdruck	Digitaldruck Folie H 50 auf Seite 116 oder Beschriftung mit Farbfolien, Seite 107

K2017

94 Die Preise finden Sie in der beigelegten Preisliste!

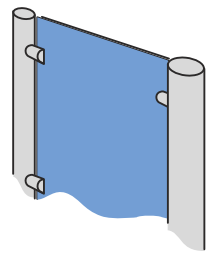

Standzschilder
BIG SILVER



Bäcker Bolle
...backt besser
Verwaltung

LAG-bau e.G.
Wohnungsbaugesellschaft

Hier baut die Bautec International
das neue Verwaltungsgebäude
der **präziSoft**



GU: Bautec International

Achitekt: Klaus Müller, Baden-Baden

Trockenbau: Jost Steinhoff KG, Karlsruhe

Elektroinst.: L+S GmbH, Mönchberg

Malerarbeiten: Paul Jewig, Freierberg

Außengelände: Raul Wurf, Stuttgart

Statische Planung: Dipl. Ing. Meier, Kottenhausen



Maximale Höhe: 4,0 m

200 mm

200 mm



Stahlpfosten, lackiert

200 mm

200 mm

Bauschild Stahl

Beschreibung



ohne Licht



Größe frei wählbar



Outdoor benutzen

Artikel-Nr.	Nr. 6121 und Nr. 6123 Schild mit Rohrrahmen und Stahlpfosten
Beschreibung	Einseitige oder beidseitige Stand-Schilder für große Formate
Besonders geeignet für	Bauschilder
Vorteile	Einfaches System, gutes Preis-Leistungsverhältnis, zeitlose Optik, einfache Montage
Größe frei wählbar bis	Schildbreite 6,0 m und Schildhöhe 3,0 m, max. Höhe Pfosten 4,5 m
Ausleuchtung LED	ohne
Lieferzeit	8 Werktage
Empfohlenes Zubehör	Lichtrohr Slim, Nr. 5530, auf Seite 105
Alternatives Produkt	Drag&Drop Stand auf Seite 72
Werbeaufdruck	Digitaldruck H 50 auf Seite 116 oder Beschriftung mit Farbfolien, Seite 107

K2017

96 Die Preise finden Sie in der beigelegten Preisliste!

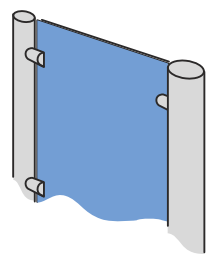

Bauschild
Stahl



Neubau Stadtverwaltung Neustadt

Architekten: Walterheim & Kollegen
Generalunternehmer: Elmar Dassler Bau
Bauherr: Stadt Neustadt





Pfeilschilder

Beschreibung



ohne Licht



Größe frei wählbar



Outdoor benutzen

Artikel-Nr.	Nr. 62122 bis Nr. 62126, Pfeilschild, Dibond 3 mm, gefräst
Beschreibung	Gefräste Dibondschilder in Pfeilform
Besonders geeignet für	Hinweisschilder
Vorteile	Einfaches System
Größe frei wählbar bis	1450 x 450 mm
Ausleuchtung LED	ohne
Lieferzeit	5 Werktage
Empfohlenes Zubehör	Rohrschelle und Rohrpfosten, Seite rechts
Alternatives Produkt	Dibond-Schilder, Seite 106
Werbeaufdruck	Digitaldruck Folie H 50 auf Seite 116 oder Beschriftung mit Farbfolien, Seite 107

K2017

98 Die Preise finden Sie in der beigelegten Preisliste!

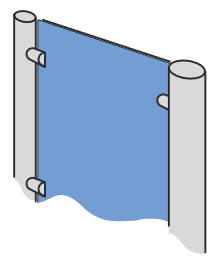

Pfeilschilder

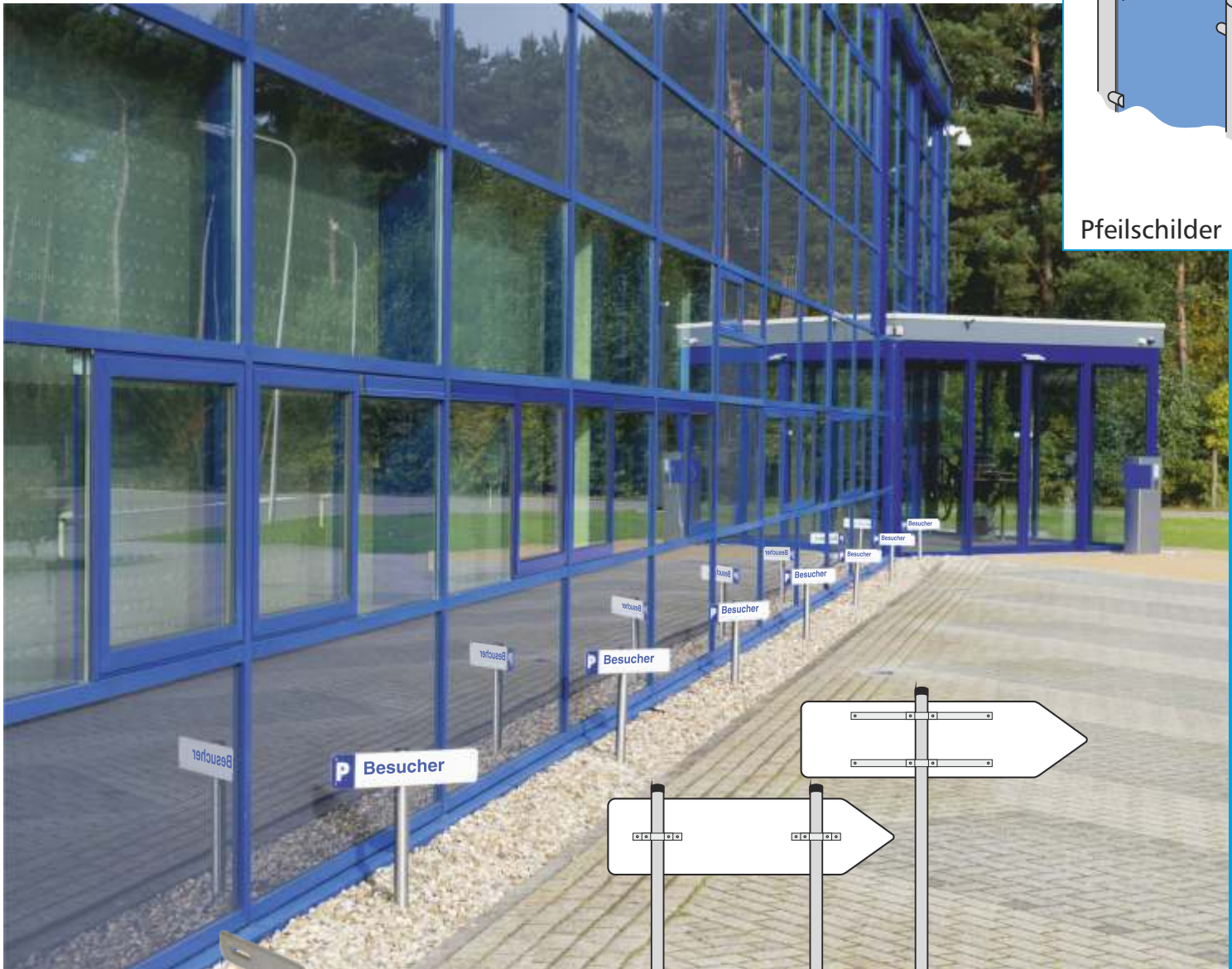

Rohrschelle

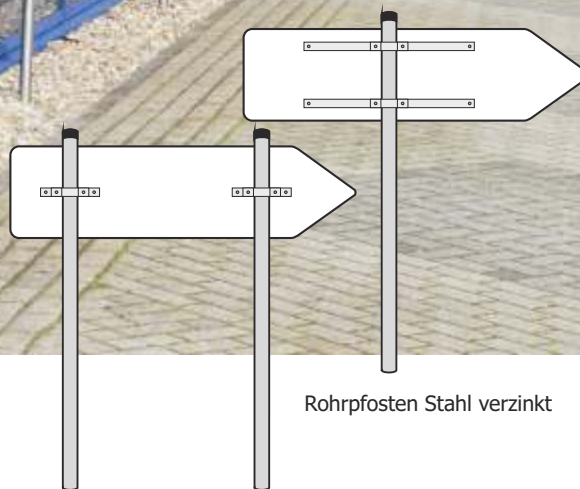

Rohrpfosten Stahl verzinkt

Beschreibung



Outdoor benutzen

Artikel-Nr.	No. 62132 Rohrpfosten Stahl, verzinkt 3 m, 60 mm No. 62156 Rohrschelle 70 mm für 60 mm Rohr No. 62135 Rohrschelle 350 mm für 60 mm Rohr No. 62166 Rohrschelle 500 mm für 60 mm Rohr
--------------------	--

Lieferzeit	2 Werktage
-------------------	------------

Empfohlenes Zubehör	Pfeilschilder, Seite links
----------------------------	----------------------------

Alternatives Produkt	keines
-----------------------------	--------

Werbeaufdruck	ohne
----------------------	------

Die Preise finden Sie in der beigelegten Preisliste!



Durchgefärbte Buchstaben aus Acrylglas, 8 mm

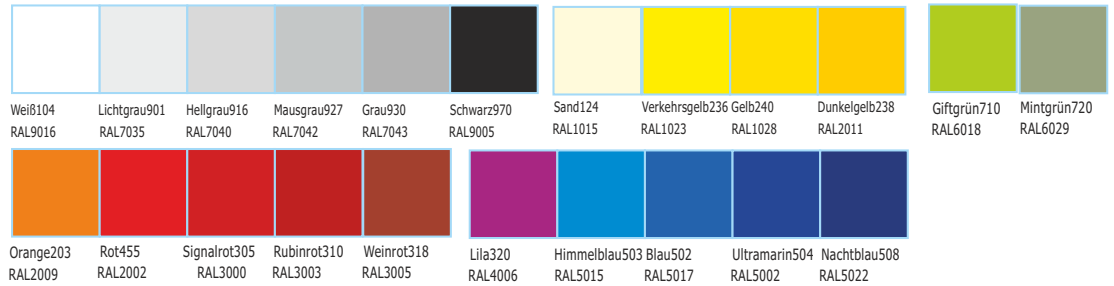

Einzelbuchstaben Acrylglas

Beschreibung



ohne Licht



Größe frei wählbar



Outdoor und Indoor benutzen

Artikel-Nr. Nr. 5350, Einzelbuchstaben aus Acrylglas, 8 mm, durchgefärbt

Beschreibung 8 mm Acrylglas nach Ihren Daten gefräst

Besonders geeignet für Buchstaben, Logos im Shop oder an der Fassade

Vorteile Hochwertige Optik, sehr lange Haltbarkeit

Größe frei wählbar bis Breite 1,0 m und Höhe 1,0 m

Ausleuchtung LED ohne

Lieferzeit 5 Werktage

Empfohlenes Zubehör Abstandshalter auf **Seite 102**

Alternatives Produkt Buchstaben auf **Seite 103**

Werbeaufdruck ohne

K2017

100 Die Preise finden Sie in der beigelegten Preisliste!

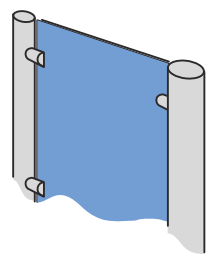

Buchstaben





Digitalisierte Position der Abstände auf der Bohrschablone

Triple-**D** Letters®



Buchstabe aus Aluminium in Edelstahloptik im Verbund mit 8 mm Kunststoff

Befestigung

DE Verdeckte Befestigung ohne sichtbare Schrauben durch Kunststoffbolzen mit Klippsfunktion.



Becher zur Montage an der Wand



Bolzen - rückseitig an den Buchstaben angebracht

Einzelbuchstaben Aluminium Edelstahl

Beschreibung



ohne Licht



Größe frei wählbar



Outdoor und Indoor benutzen

Artikel-Nr.	Nr. 5350, Einzelbuchstaben aus Aluminium mit Edelstahloptik
Beschreibung	Einzelbuchstaben mit Edelstahloptik
Besonders geeignet für	Buchstaben, Logos im Shop oder an der Fassade
Vorteile	Hochwertige Optik, sehr lange Haltbarkeit
Größe frei wählbar bis	Breite 1,0 m und Höhe 1,0 m
Ausleuchtung LED	ohne
Lieferzeit	5 Werktage
Empfohlenes Zubehör	Abstandshalter, Abbildung oben
Alternatives Produkt	Buchstaben auf Seite 103
Werbeaufdruck	ohne

K2017

102 Die Preise finden Sie in der beigelegten Preisliste!

Einzelbuchstaben Aluminium, 2 mm



Aluminiumbuchstaben mit
lackierter Kante nach RAL

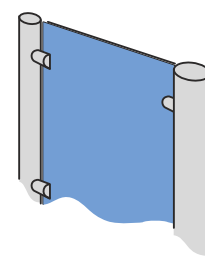

Buchstaben

Artikel-Nr.	Nr. 5360 Einzelbuchstaben 2 mm Aluminium lackiert
Beschreibung	Gefräste Einzelbuchstaben
Besonders geeignet für	Werbung an der Fassade oder im Gebäude
Vorteile	Klare Werbeaussage ohne Rahmen oder Hintergründe, einfache Befestigung
Größen	bis 150 cm Höhe
Lieferzeit	5 Werktage

Einzelbuchstaben Aluminiumverbundmaterial



Aluminiumverbundmaterial
in Weiß oder Grundfarben

Artikel-Nr.	Nr. 5370 Einzelbuchstaben 3 mm Aluminiumverbundmaterial
Beschreibung	Gefräste Einzelbuchstaben
Besonders geeignet für	Werbung an der Fassade oder im Gebäude
Vorteile	Klare Werbeaussage ohne Rahmen oder Hintergründe, einfache Befestigung
Größen	bis 150 cm Höhe
Lieferzeit	5 Werktage

Einzelbuchstaben PVC-Hartschaum 10 mm

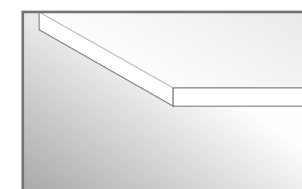

PVC-Hartschaum mit offen-
poriger Kante

Artikel-Nr.	Nr. 5380 Einzelbuchstaben 10 mm PVC-Hartschaum, weiß
Beschreibung	Gefräste Einzelbuchstaben
Besonders geeignet für	Werbung an der Fassade oder im Gebäude
Vorteile	Klare Werbeaussage ohne Rahmen oder Hintergründe, einfache Befestigung
Größen	bis 150 cm Höhe
Lieferzeit	5 Werktage

Einzelbuchstaben PVC-Hartschaum 5 mm

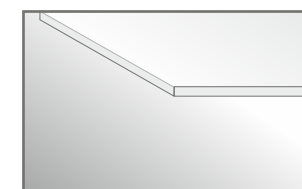

PVC-Hartschaum mit offen-
poriger Kante

Artikel-Nr.	Nr. 5390 Einzelbuchstaben 5 mm PVC-Hartschaum, weiß
Beschreibung	Gefräste Einzelbuchstaben
Besonders geeignet für	Werbung an der Fassade oder im Gebäude
Vorteile	Klare Werbeaussage ohne Rahmen oder Hintergründe, einfache Befestigung
Größen	bis 150 cm Höhe
Lieferzeit	5 Werktage



Strahler Spot LED gebogen

Artikel-Nr.	Nr. 5512 Strahler Spot LED gebogen
Beschreibung	Kleiner Strahler in Silber oder Dunkelgrau
Besonders geeignet für	Ausleuchtung von Schildern oder Einzelbuchstaben bis zu einer Größe von 80 x 100 cm
Vorteile	Elegante Optik, Energieverbrauch 5 Watt
Größe	80 cm Wandabstand
Lieferzeit	5 Werktage



Strahler Spot LED gerade

Artikel-Nr.	Nr. 5513 Strahler Spot LED gerade
Beschreibung	Kleiner Strahler in Silber oder Dunkelgrau
Besonders geeignet für	Ausleuchtung von Schildern oder Einzelbuchstaben bis zu einer Größe von 80 x 100 cm
Vorteile	Elegante Optik, Energieverbrauch 5 Watt
Größe	50 cm Wandabstand
Lieferzeit	5 Werktage



Strahler Medium LED Schrägarm

Artikel-Nr.	Nr. 5514 bis Nr. 5515 Strahler Medium LED Schrägarm
Beschreibung	Günstiger Strahler für viele Anwendungen
Besonders geeignet für	Ausleuchtung von Schildern oder Einzelbuchstaben bis zu einer Größe von 120 x 100 cm
Vorteile	Bessere Ausleuchtung durch Strägarm
Größe	70 cm Wandabstand
Lieferzeit	5 Werktage

Beschreibung

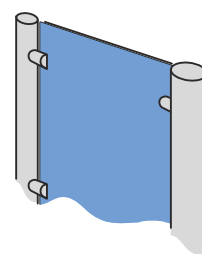

Strahler
Beleuchtung

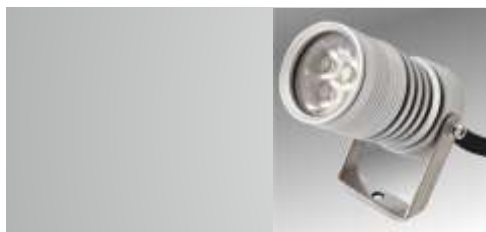

C4-7



C10

Strahler C4-7 und C10

Artikel-Nr.	Nr. 5529 Strahler C4-7 LED und Nr. 5531 Strahler C10 LED
Beschreibung	Kleine Strahler in Silber oder Schwarz
Besonders geeignet für	Ausleuchtung von Schildern bis Größe von 50 x 80 cm (C4-7) und 100 x 150 cm (C10) (Breite x Höhe)
Vorteile	Elegante Optik, Energieverbrauch C4-7 3 Watt und C10 9 Watt
Größe	80 cm Wandabstand
Lieferzeit	5 Werktage

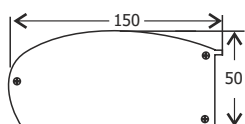

Lichtrohr Slim LED

Artikel-Nr.	Nr. 5538 Lichtrohr Slim LED
Beschreibung	Lichtrohr mit unterschiedlichen Halterungen
Besonders geeignet für	Schilder, Drag&Drop-Rahmen
Vorteile	Das Lichtrohr passt auf viele Produkte
Größe	bis zu einer Länge von 6,0 m
Lieferzeit	5 Werktage



Lichtrohr Super Slim LED

Artikel-Nr.	Nr. 5530 Lichtrohr Super Slim
Beschreibung	Lichtrohr mit unterschiedlichen Halterungen
Besonders geeignet für	Schilder, Drag&Drop-Rahmen
Vorteile	Bauform kleiner als bei Lichtrohr Slim
Größe	bis zu einer Länge von 6,0 m
Lieferzeit	5 Werktage



Schilder Dibond

Beschreibung



ohne Licht



Größe frei wählbar



Outdoor und Indoor benutzen

Artikel-Nr.	Nr. 6110, Schild aus Dibond, 3 mm
Beschreibung	Rechteckiges Schild aus Dibond, 3 mm, mit Beschriftung Digitaldruck H50
Besonders geeignet für	Fassaden an Gewerbeimmobilien
Vorteile	Günstige, einfache Werbung
Größe frei wählbar bis	Breite 3,0 m und Höhe 1,5 m, mit Teilungen größer
Ausleuchtung LED	ohne
Lieferzeit	5 Werktage
Empfohlenes Zubehör	keines
Alternatives Produkt	Buchstaben, Seite 103
Werbeaufdruck	Inklusive

K2017

106 Die Preise finden Sie in der beigelegten Preisliste!

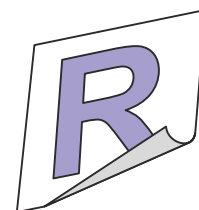

Schilder
Beschriftungen



1. Einfache Gestaltung

Wenig Text und 1- bis 2-farbige Grafiken aus kalandrierter Hochleistungsfolie (z.B. MacTac 9800), Haltbarkeit außen bis 7 Jahre

No. **8009** Beschriftung einfach



2. Mittlere Gestaltung

Mehr Text und/oder 2- bis 3-farbige Grafiken aus kalandrierter Hochleistungsfolie (z.B. MacTac 9800), Haltbarkeit außen bis 7 Jahre

No. **8010** Beschriftung standard



3. Komplexe Gestaltung

Viel Text und/oder 4-farbige Fotomotive gedruckt auf Folie H 50 mit Schutzlaminat glänzend Haltbarkeit ca. 5 Jahre außen

No. **8011** Beschriftung premium

Die Preise finden Sie in der beigelegten Preisliste!



Berlin steht Kopf



Ausstellungseröffnung
am 13.11.2014, 13,30 Uhr
im Arcaden-Museum



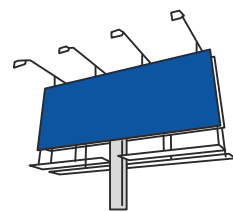

Digitaldruck XXL





Herforder *Pils*
Start

Stoffbanner Spannbanner Soft Tex

Stoffdrucke Soft-Tex, 250 g/m², matt

Beschreibung



ohne Licht



Größe frei wählbar



Indoor benutzen

Artikel-Nr.	Nr. 8610 Soft-Tex, 250 g/m ² , matt
Beschreibung	Digital bedrucktes Gewebe
Besonders geeignet für	Intex-Rahmen, Fast-up Wand, Stoffbanner
Vorteile	Knitterarmer, weicher Stoff, sehr gutes Druckbild
Druckbreite bis	250 cm
Lieferzeit	5 Werktage
Empfohlenes Zubehör	Konfektion umsäumt für Stoffbanner
Alternatives Produkt	Art-TEX auf Seite 113

K2017

110 Die Preise finden Sie in der beigelegten Preisliste!

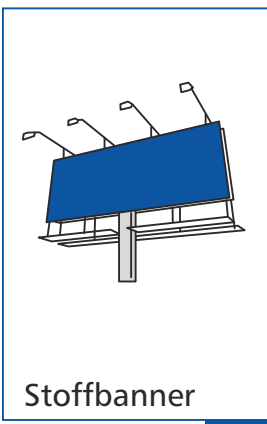

Stoffbanner

Klemmschiene Kunststoff

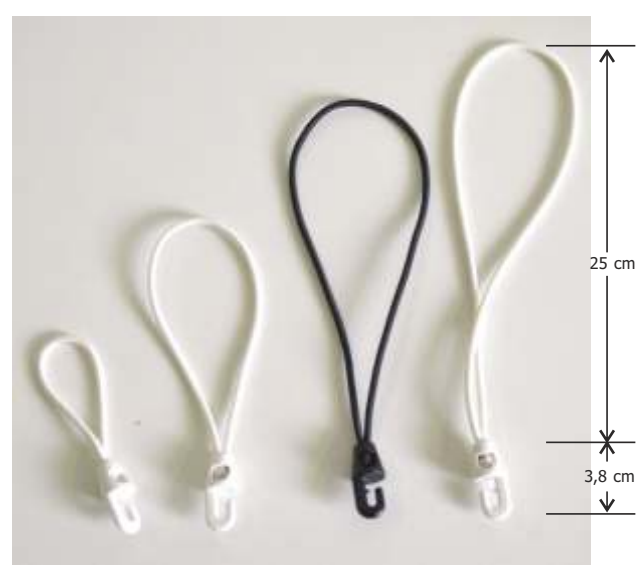

Spannseil mit Haken - zum Spannen von Werbebannern

Beschreibung	
Artikel-Nr.	Nr. 17014 Klemmschiene KT 18
Beschreibung	Kunststoff-Klemmschiene in verschiedenen Farben
Lieferzeit	2 Werktage
Artikel-Nr.	Nr. 1760 bis Nr. 1763 Spannseil
Beschreibung	Spannseil zum Befestigen von Stoffbanern und Bannern
Lieferzeit	2 Werktage



Stoffdrucke Soft-Tex, 250 g/m², matt

Beschreibung



ohne Licht



Größe frei wählbar



Indoor benutzen

Artikel-Nr.	Nr. 8610 Soft-Tex, 250 g/m ² , matt
Beschreibung	Digital bedrucktes Gewebe
Besonders geeignet für	Intex-Rahmen, Fast-up Wand, Stoffbanner
Vorteile	Knitterarmer, weicher Stoff, sehr gutes Druckbild
Druckbreite bis	250 cm
Lieferzeit	5 Werktage
Empfohlenes Zubehör	Konfektion für Intex mit Gummikeder oder Fast-up mit Klettband
Alternatives Produkt	Art-TEX auf Seite 113

K2017

112 Die Preise finden Sie in der beigelegten Preisliste!

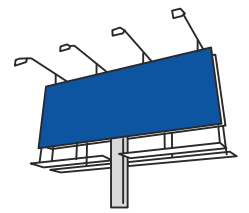

Stoffbanner

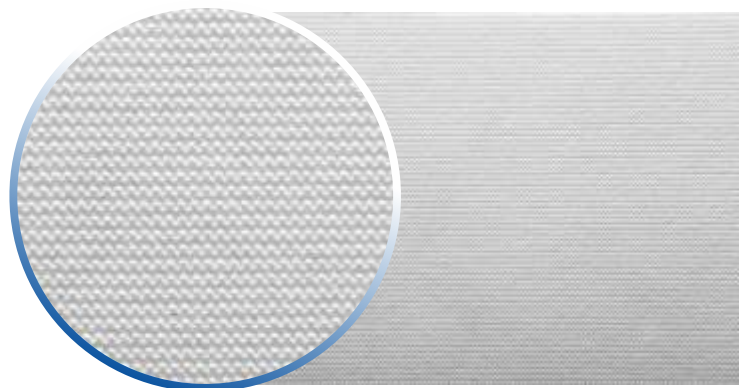

Die Preise finden Sie in der beigelegten Preisliste!



Roll Tex budget, 195g/ m², PP-Film satinmatt

Artikel-Nr.	Nr. 8611BU Roll Tex budget
Beschreibung	Digital bedruckter Stoff, graue Rückseite
Besonders geeignet für	Roll-ups
Vorteile	Günstige Material mit wenig Curling, lichtundurchlässig
Druckbreite bis	1060 mm
Lieferzeit	5 Werktage



Roll Tex 325g/ m², matt

Artikel-Nr.	Nr. 8611 Roll Tex 325g/m ² , matt
Beschreibung	Digital bedruckter Stoff
Besonders geeignet für	Roll-ups
Vorteile	Kein Curling, Brandschutzklasse: B1
Druckbreite bis	2500 mm
Lieferzeit	5 Werktage

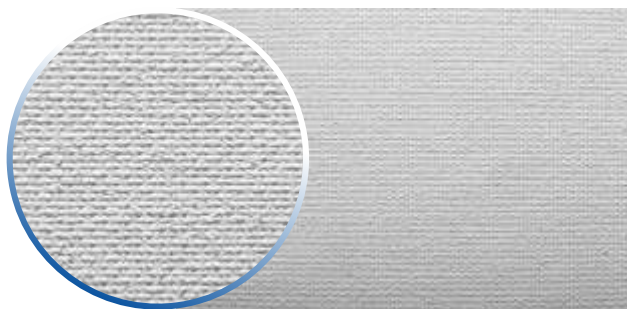

Roll Tex No Light, 340g/ m², matt

Artikel-Nr.	Nr. 8614 Roll Tex No Light, 340g/ m ² , matt
Beschreibung	Digital bedrucktes Gewebe, lichtundurchlässig,
Besonders geeignet für	Roll-ups
Vorteile	Öko-TEX zertifiziert, pvc-frei, block out, Rückseite grau, kein Curling, lichtundurchlässig, Brandschutzklasse: B1
Druckbreite bis	1520 mm
Lieferzeit	5 Werktage

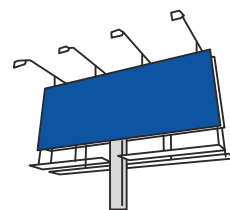

Digitaldruck XXL



Light Tex, 315g/ m², matt

Artikel-Nr.	Nr. 8605 Light Tex, 315g/ m ² , matt
Beschreibung	Digital bedrucktes, lichtdurchlässiges Gewebe
Besonders geeignet für	Intex Lux Seite XX
Vorteile	Sehr gutes Druckbild, brillante Farben, Brandschutzklasse: B1
Druckbreite bis	2500 mm
Lieferzeit	5 Werktage



Art Tex 350g/ m², matt

Artikel-Nr.	Nr. 8614 Roll Tex No Light, 340g/ m ² , matt
Beschreibung	Digital bedruckter Stoff mit Leinenstruktur
Besonders geeignet für	Stoffbanner, Kunstdrucke
Vorteile	Hohe Farbbrillanz, Brandschutzklasse: B1
Druckbreite bis	2500 mm
Lieferzeit	5 Werktage

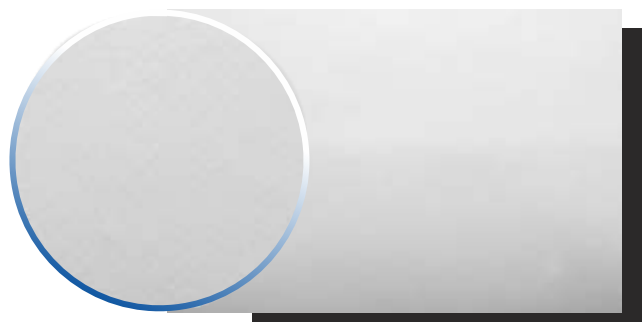

H 50 Panel

Artikel-Nr.	Nr. 83059 Folie H 50 Panel
Beschreibung	Digital bedruckte Selbstklebefolie auf Kunststoff kaschiert
Besonders geeignet für	Pop-up Wände, Pop-up Tower, Pop-up Counter
Vorteile	Fertig konfektioniertes Digitaldruck-Panel
Druckbreite bis	1000 mm
Lieferzeit	5 Werktage

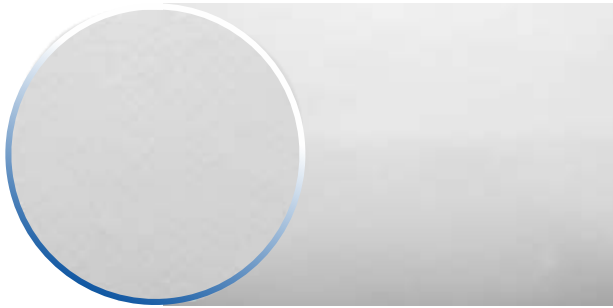

Auch als bubble
free Folie

H 40 polymere Folie weiß + farblos

Artikel-Nr.	Nr. 83401 Folie H 40P (permanent), Nr. 83402 Folie H 40A (ablösbar)
Beschreibung	Digital bedruckte Selbstklebefolie, 4 Jahre Haltbarkeit
Besonders geeignet für	Mittelfristige Anwendung, z. B. Buswerbung, Baustellenschilder
Vorteile	Günstiger Preis bei mittlerer Haltbarkeit
Druckbreite bis	1360 mm
Lieferzeit	5 Werktage

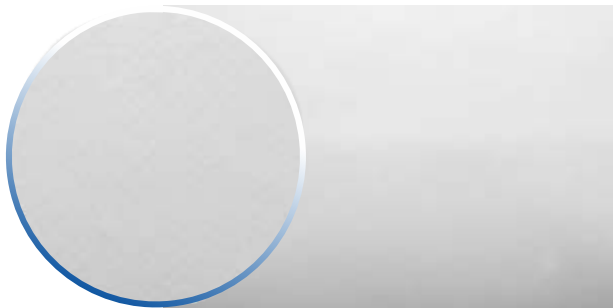

Auch als bubble
free Folie

H 50 polymere Folie weiß + farblos

Artikel-Nr.	Nr. 83052 Folie H 50
Beschreibung	Digital bedruckte Selbstklebefolie, 5 Jahre Haltbarkeit
Besonders geeignet für	Fahrzeugwerbung, Schilder
Vorteile	Lange Haltbarkeit, sehr gutes Druckbild, brillante Farben
Druckbreite bis	1500 mm
Lieferzeit	5 Werktage

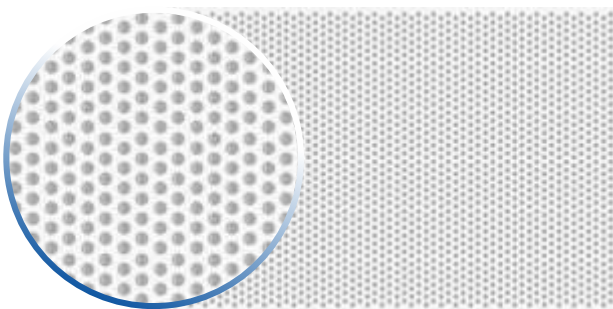

H 50 Fensterlochfolie, ohne und mit Laminat und ABE

Artikel-Nr.	Nr. 83510 Fensterlochfolie, Nr. 83511 Laminat mit ABE
Beschreibung	Digital bedruckte Selbstklebefolie mit Löchern und schwarzem Rücken
Besonders geeignet für	Bus, Bahnen und Schaufenster
Vorteile	Werbewirkung Außen, blickdurchlässig von Innen
Druckbreite bis	1360 mm
Lieferzeit	5 Werktage

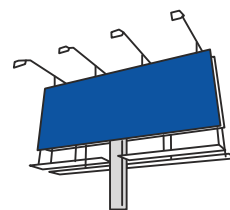

Digitaldruck XXL

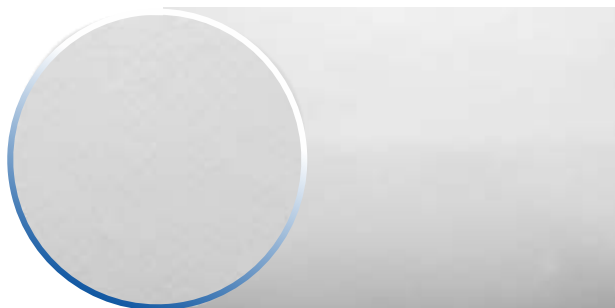

H 70 gegossene Folie weiß

Artikel-Nr.	Nr. 83702 Folie H 70 gegossen, Nr. 83703 Laminat glanz
Beschreibung	Digital bedruckte Selbstklebefolie für langfristige Anwendungen
Besonders geeignet für	Fahrzeuge mit Sicken
Vorteile	Sehr gutes Druckbild, brillante Farben, lange Haltbarkeit
Druckbreite bis	1500 mm
Lieferzeit	5 Werktage

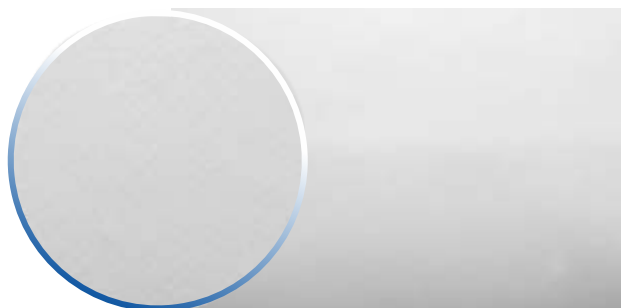

H 50 transluzente Folie weiß

Artikel-Nr.	Nr. 83530 Folie H 50 transluzent, Nr. 83531 Laminat glanz, Nr. 83531 Laminat matt
Beschreibung	Digital bedruckte transluzente Folie
Besonders geeignet für	Lichtwerbung, Werbung, die durchleuchtet wird
Vorteile	Lichtdurchlässige Folie
Druckbreite bis	1500 mm
Lieferzeit	5 Werktage

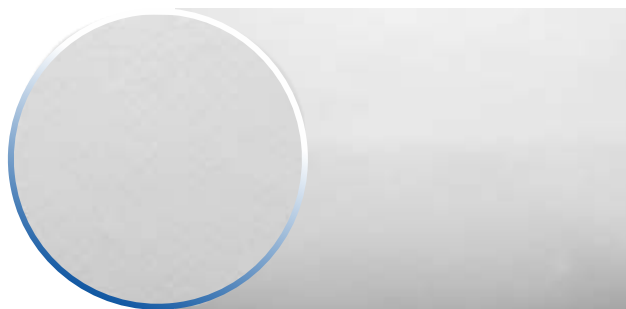

H 50 Fußboden mit Oberflächenschutz

Artikel-Nr.	Nr. 83520 Folie H 50 Floor mit rutschfester Oberfläche
Beschreibung	Digital bedruckte Folie, die mit einem Fußbodenlaminat ausgerüstet wird
Besonders geeignet für	Werbung auf glatten Fußböden
Vorteile	Rutschfeste Oberfläche mit TÜV-Zulassung
Druckbreite bis	1360 mm



H 30 eckige Aufkleber, weiß oder transparent

Artikel-Nr.	Nr. 8200 Aufkleber rechteckig
Beschreibung	Digital bedruckte, weiße oder transparente Aufkleber in Standardgrößen
Größen	3x3 cm, 4x4 cm, 5x5 cm, 9,8 x 9,8 cm, 3x1 cm, 3,5x10,5 cm, 3,5x21 cm, 5,5x8,5 cm, 9,8x42 cm, 12x12,5 cm, 14x29,7 cm, DIN A 8, DIN A 7, DIN A 5, DIN A 4, DIN Lang, DIN A 3
Vorteile	Hohe Auflage zu günstigen Preise
Lieferzeit	5 Werktage



H 30 runde Aufkleber, weiß oder transparent

Artikel-Nr.	Nr. 8200 Aufkleber rund
Beschreibung	Digital bedruckte, weiße oder transparente Aufkleber in Standardgrößen
Größen	Rund 2 cm Ø, rund 3 cm Ø, rund 4 cm Ø, rund 5 cm Ø, rund 9,5 cm Ø, rund 14 cm Ø
Vorteile	Hohe Auflage zu günstigen Preise
Lieferzeit	5 Werktage



H 30 Sonderform Aufkleber, weiß oder transparent

Artikel-Nr.	Nr. 8200 Aufkleber Sonderform
Beschreibung	Digital bedruckte, weiße oder transparente Aufkleber in Standardgrößen
Größen	Oval 3x1,5 cm, oval 4x2 cm, oval 4,8x7 cm, oval 9,5x14,5 cm, Bogen 9x12 cm, Halbkreis 13 cm Ø, Wappen 2,2x2,5 cm, Wappen 4x4,5 cm
Vorteile	Hohe Auflage zu günstigen Preise
Lieferzeit	5 Werktage

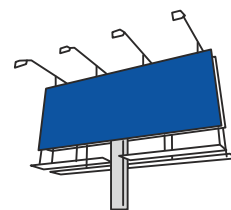

Digitaldruck XXL

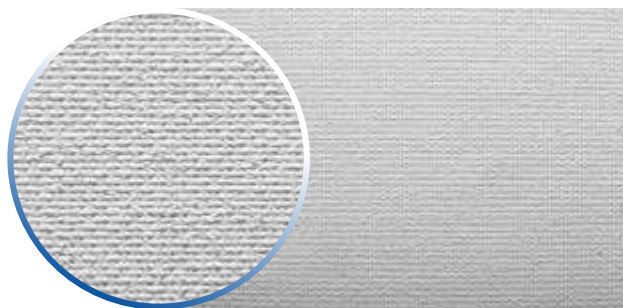

Tapete bedruckt, selbstklebend

Artikel-Nr.	Nr. 8405 Tapete
Beschreibung	Digital bedruckte, selbstklebende Tapete, strukturiert
Besonders geeignet für	Kunstmotive oder Werbung auf Wänden
Vorteile	Klebt zuverlässig auf gestrichenen Wänden, Brandschutzklasse: B1
Druckbreite bis	1500 mm
Lieferzeit	5 Werktage

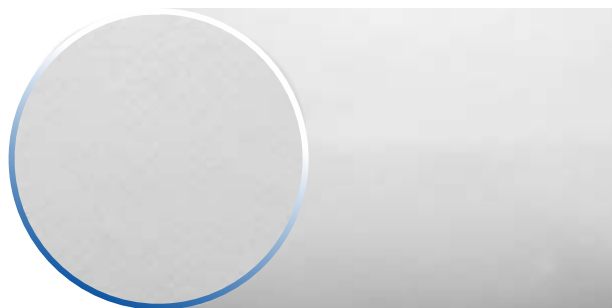

H 30 monomere Folie weiß oder transparent

Artikel-Nr.	Nr. 83302 Folie H 30A (ablösbar), Nr. 83303 Folie H 30P (permanent)
Beschreibung	Digital bedruckte Folie mit kurzer Haltbarkeit bis 3 Jahren
Besonders geeignet für	Kurzfristige Werbung, Aufkleber,
Vorteile	Günstiger Preis
Druckbreite bis	2,0 m
Lieferzeit	5 Werktage



Foto Satin Papier

Artikel-Nr.	Nr. 8400 Foto Satin Papier
Beschreibung	Digital bedrucktes Papier, seidenglänzend
Besonders geeignet für	Plakate
Vorteile	Günstiger Preis, individuelle Größe
Druckbreite bis	1360 mm
Lieferzeit	5 Werktage

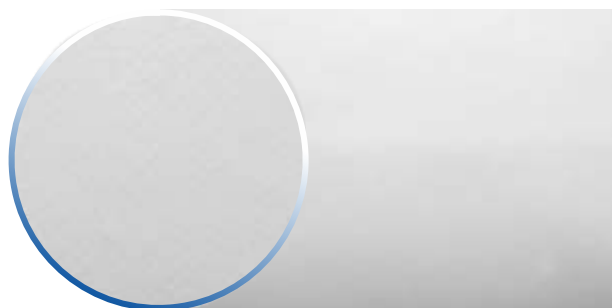

Diafilm

Artikel-Nr.	Nr. 8615 Diafilm
Beschreibung	Digital bedruckte Folie, lichtdurchlässig
Besonders geeignet für	Diakästen
Vorteile	Nicht selbstklebend, einfacher Motivwechsel
Druckbreite bis	1500 mm
Lieferzeit	5 Werktage

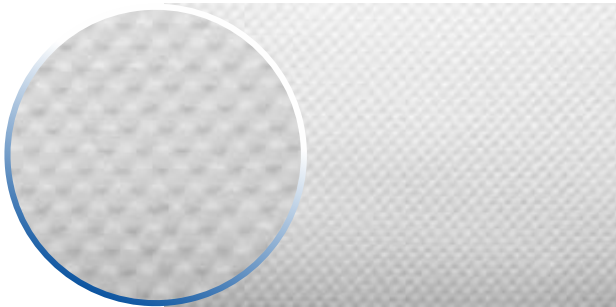

Werbeplane blackout, 760g/m² mit Sperrschicht

Artikel-Nr.	Nr. 85054 Blockout, beidseitig
Beschreibung	Digital bedrucktes PVC-Gewebe mit Sperrschicht
Besonders geeignet für	Beidseitige Werbung
Vorteile	Beidseitige Werbung, lichtundurchlässig
Druckbreite bis	3,2 m
Lieferzeit	5 Werktage

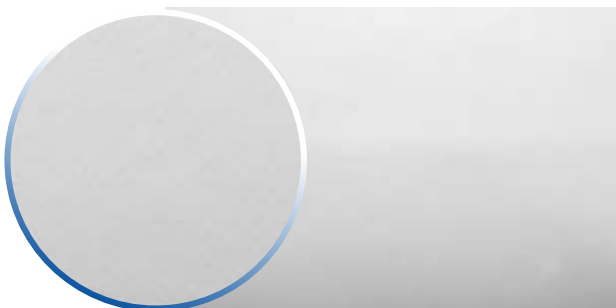

Werbeplane Backlit 650g/m², transluzent

Artikel-Nr.	Nr. 85053 Backlit
Beschreibung	Digital bedrucktes PVC-Gewebe, lichtdurchlässig
Besonders geeignet für	Spanntuchwerbung
Vorteile	Sehr große, lichtdurchlässige Formate ohne Teilung möglich
Druckbreite bis	5,0 m
Lieferzeit	5 Werktage

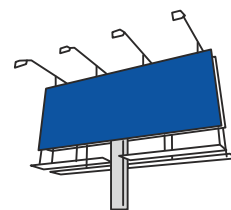

Digitaldruck XXL

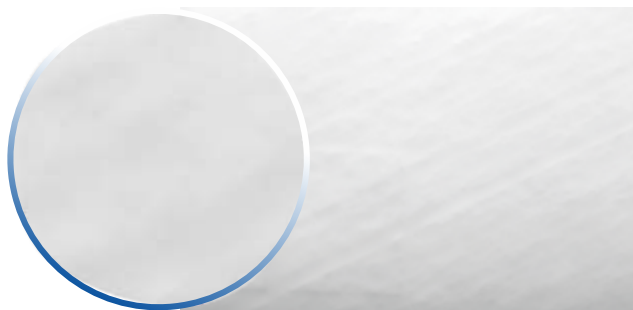

Werbeplane ca. 510g/m² Budget

Artikel-Nr.	Nr. 85056 Budget
Beschreibung	Digital bedrucktes Gewebe, inkl. Standardkonfektion umschweißt und geöst
Besonders geeignet für	Einfache Werbebanner
Vorteile	Günstiger Preis, gutes Druckbild
Druckbreite bis	3,2 m
Lieferzeit	5 Werktage

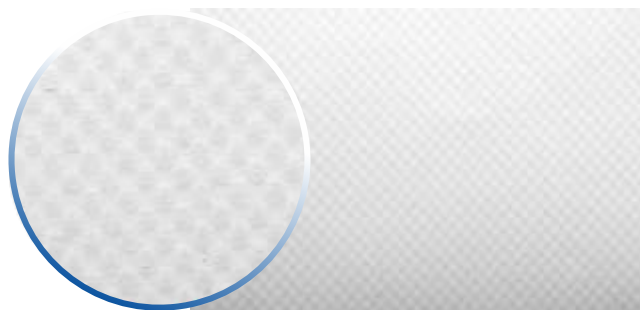

Werbeplane 550g/m²

Artikel-Nr.	Nr. 85051 Werbeplane
Beschreibung	Digital bedrucktes PVC-Gewebe, inkl. Standardkonfektion umschweißt und geöst
Besonders geeignet für	Werbeplanen
Vorteile	Große Druckbreite, gutes Druckbild, günstiger Preis
Druckbreite bis	5,0 m
Lieferzeit	5 Werktage

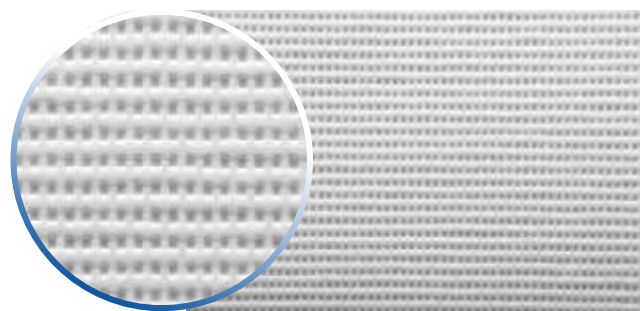

Werbeplane Mesh 400g/m²

Artikel-Nr.	Nr. 85052 Mesh
Beschreibung	Digital bedrucktes PVC-Gewebe mit Löchern, inkl. Standardkonfektion umschweißt und geöst
Besonders geeignet für	Werbeplanen, bedruckte Gerüstplanen
Vorteile	Große Druckbreite, winddurchlässig
Druckbreite bis	5,0 m
Lieferzeit	5 Werktage



Standard-Konfektionen ohne Aufpreis

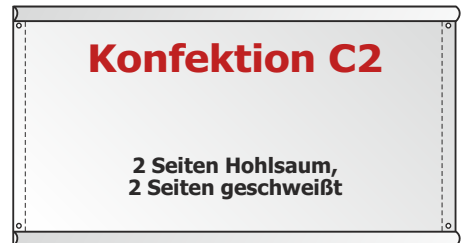
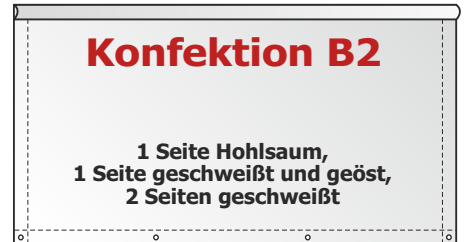
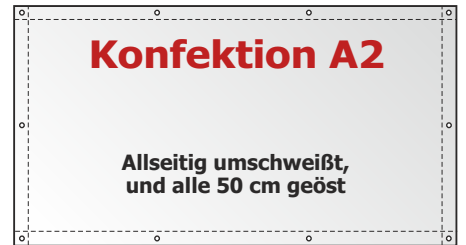

Hohlsaum-Konfektion
(Standard 10,5 cm flach liegend)

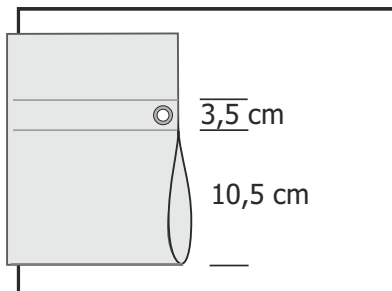

Schweißnaht-Konfektion

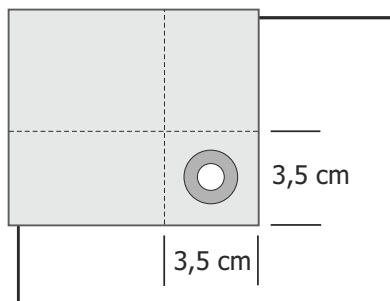

Rückverlaschung

Konfektionsarten

Beschreibung		ohne Licht	Größe frei wählbar	Outdoor und Indoor benutzen
Artikel-Nr.	Für Stoffdrucke	No.8777 Klettband, 50 mm		
		Nr. 8778 Konfektion Gummilippe		
		Nr. 8779 Umsäumt/ Hohlsaum		
Artikel-Nr.	Für PVC-Gewebe	No.8703 Konfektion mit Keder, 30 x 8,5 mm, Preis per lfm		
		No.8704 Gurtbandverstärkung, Preis per lfm.		
		No.8705 20 mm Ösen, Preis per Stück		
		No.8706 Konfektion mit Keder, 55 x 13 mm, Preis per lfm		
		No.8708 Sturmbandsicherung, Preis per lfm.		
		No.8709 Mittelnahrtverschweißung, Preis per lfm.		

122 Die Preise finden Sie in der beigelegten Preisliste!

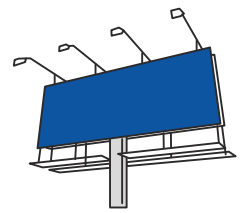

Digitaldruck XXL



Werbeplane

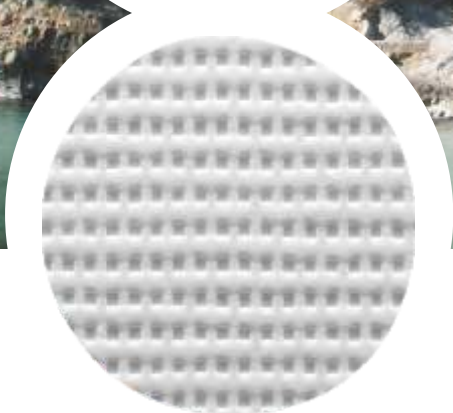

Mesh



Konfektion A2

Allseitig umschweißt,
und alle 50 cm geöst

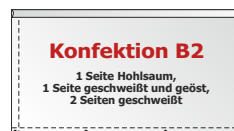

Konfektion B2

1 Seite Hohlsaum,
1 Seite geschweißt und geöst,
2 Seiten geschweißt



Konfektion C2

2 Seiten Hohlsaum,
2 Seiten geschweißt

Standard-Konfektionen ohne Aufpreis

Werbeplanen

Beschreibung



ohne Licht



Größe frei wählbar



Outdoor und Indoor benutzen

Artikel-Nr. Nr. 85051 und 85052 Werbeplane 550 g/m² und Meshplane 400 g/m²

Beschreibung Digital bedruckte PVC-Gewebe mit Standard-Konfektion

Besonders geeignet für Sehr große Werbebanner, komplette Fassaden

Vorteile Günstige und große Werbefläche

Größe: 5,0 m Druckbreite und 50,0 m Länge, Größere Formate verschweißt

Ausleuchtung LED ohne

Lieferzeit 5 Werktage

Empfohlenes Zubehör Konfektion Rückverlaschung bei sehr großen Formaten

Alternatives Produkt keines

Die Preise finden Sie in der beigelegten Preisliste!

K2017

123

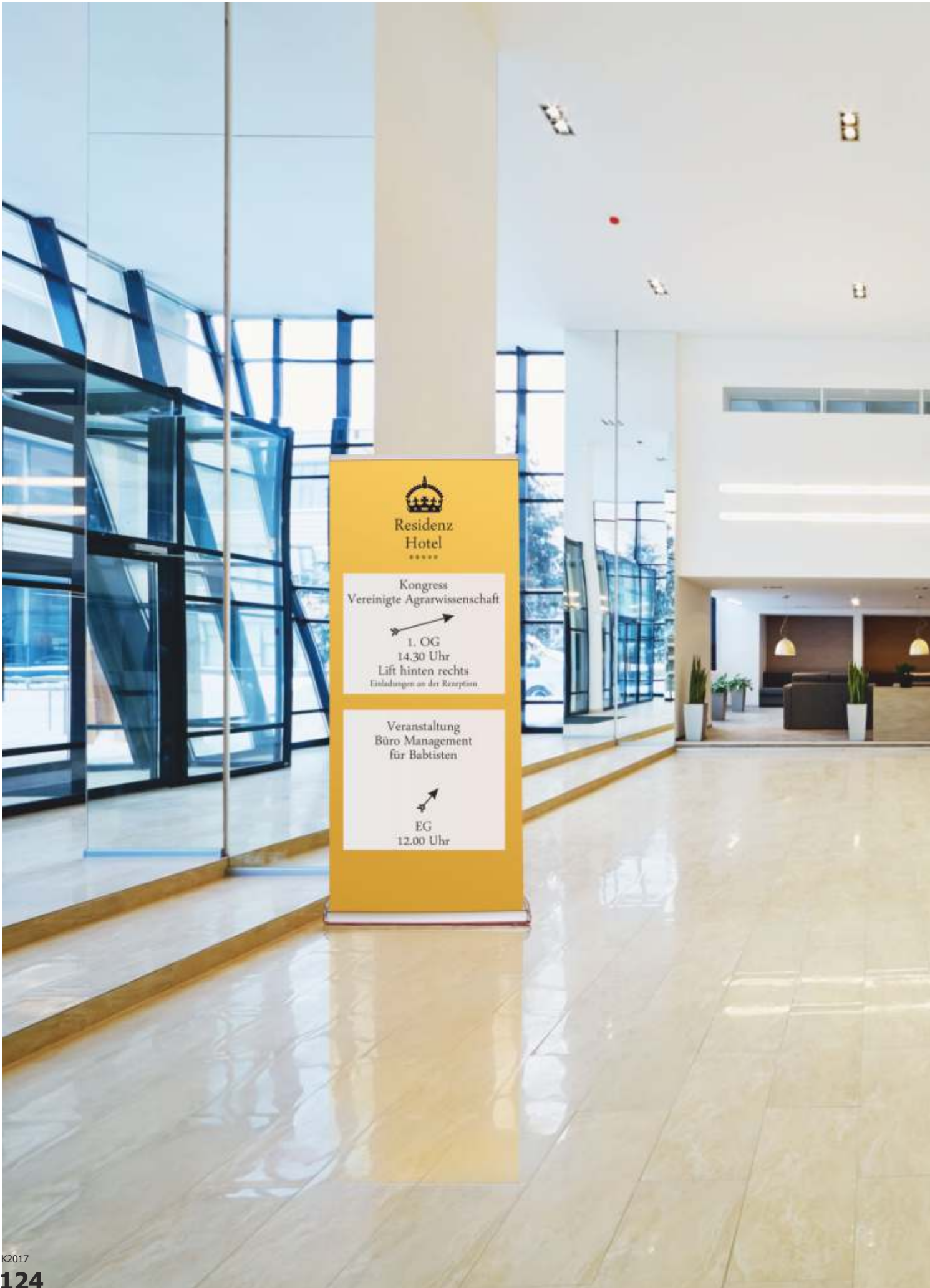

Residenz
Hotel

Kongress
Vereinigte Agrarwissenschaft

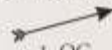

1. OG
14.30 Uhr
Lift hinten rechts
Einladungen an der Rezeption

Veranstaltung
Büro Management
für Babtisten



EG
12.00 Uhr

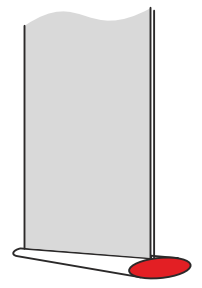

Displaysysteme



DISPLAYSYSTEME



Promopole Midi

Beschreibung



ohne Licht



Größe wie angegeben



Outdoor benutzen

Artikel-Nr.	Nr. 1285 Promopole Midi
Beschreibung	Mobiler Fahnenmast
Besonders geeignet für	Veranstaltungen und Events
Vorteile	Mobile, große Werbefläche
Größe frei wählbar bis	Höhe 4,15 m, Größe der Werbeflagge: 80 x 350 cm
Ausleuchtung LED	ohne
Lieferzeit	5 Werktage
Empfohlenes Zubehör	keines
Alternatives Produkt	Promopole Big, rechte Seite
Werbeaufdruck	Werbeflagge

126 Die Preise finden Sie in der beigelegten Preisliste!

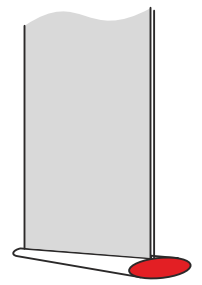

Promopole

Promopole Big

Beschreibung

 ohne Licht

Artikel-Nr.	Nr. 1280 Promopole Big
Beschreibung	Mobiler Fahnenmast
Besonders geeignet für	Veranstaltungen und Events
Vorteile	Mobile, große Werbefläche
Größe frei wählbar bis	Höhe 5,50 m, Größe der Werbeflagge: 110 x 350 cm
Ausleuchtung LED	ohne
Lieferzeit	5 Werktage
Empfohlenes Zubehör	keines
Alternatives Produkt	Promopole Midi, linke Seite
Werbeaufdruck	Werbeflagge

Die Preise finden Sie in der beigelegten Preisliste!



Roll up Springroll

Beschreibung



ohne Licht



Größe wie angegeben



Indoor benutzen

Artikel-Nr.	Nr. 4219 bis Nr. 4221 Roll-up Springroll
Beschreibung	Aufrollbares Werbebanner, einseitig
Besonders geeignet für	Werbebotschaften und Hinweise im Shop
Vorteile	Transportable, schnelle, einfache und günstige Werbefläche
Größe:	80 cm, 85 cm, 100 cm Breite, 200 cm Höhe
Ausleuchtung LED	ohne
Lieferzeit	5 Werktage
Empfohlenes Zubehör	Spotstrahler auf Seite 145
Alternatives Produkt	Roll-up Summer auf der rechten Seite
Werbeaufdruck	Digitaldruck Roll-TEX auf Seite 114

128 Die Preise finden Sie in der beigelegten Preisliste!



Endkappen, silber

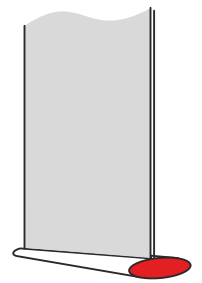

Rol-up Springroll
Roll-up Summer

Roll up Summer

Beschreibung



ohne Licht



Größe wie angegeben



Indoor benutzen

Artikel-Nr.	Nr. 4225 bis 4228 Roll-up Summer
Beschreibung	Aufrollbares Werbebanner, einseitig
Besonders geeignet für	Werbebotschaften und Hinweise im Shop
Vorteile	Transportable, schnelle, einfache und günstige Werbefläche
Größe:	85 cm, 100 cm, 120 und 150 cm Breite, 220 cm Höhe
Ausleuchtung LED	ohne
Lieferzeit	5 Werktage
Empfohlenes Zubehör	Spotstrahler auf Seite 145
Alternatives Produkt	Roll-up Springroll auf der linken Seite
Werbeaufdruck	Digitaldruck Roll-TEX auf Seite 114

Die Preise finden Sie in der beigelegten Preisliste!

K2017

129



Roll-up Standart double

Beschreibung



ohne Licht



Größe wie angegeben



Indoor benutzen

Artikel-Nr.	Nr. 4233 und Nr. 4234 Roll-up Standart Double
Beschreibung	Aufrollbares Werbebanner, beidseitig
Besonders geeignet für	Werbebotschaften und Hinweise im Shop
Vorteile	Transportable, schnelle und einfache Werbefläche, beidseitige Werbewirkung
Größe:	85 und 120 cm Breite, 200 cm Höhe
Ausleuchtung LED	ohne
Lieferzeit	5 Werktage
Empfohlenes Zubehör	Spotstrahler auf Seite 145
Alternatives Produkt	Rocket Foot auf Seite 148
Werbeaufdruck	Digitaldruck Roll-TEX auf Seite 114

130 Die Preise finden Sie in der beigelegten Preisliste!

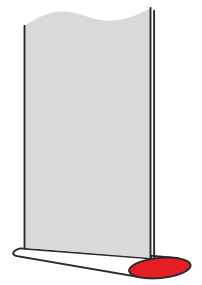

Roll-up Double
Roll-up Longlife

Roll-up Longlife

Beschreibung



ohne Licht



Größe wie angegeben



Indoor benutzen

Artikel-Nr.	Nr. 4240 und 4243 Roll-up Longlife
Beschreibung	Aufrollbares Werbebanner, einseitig
Besonders geeignet für	Werbemerkmalen und Hinweise im Shop
Vorteile	Transportable, schnelle, und einfache Werbefläche
Größe:	85 cm und 100 cm Breite, 200 cm Höhe
Ausleuchtung LED	ohne
Lieferzeit	5 Werktage
Empfohlenes Zubehör	Spotstrahler auf Seite 145
Alternatives Produkt	Roll-up Summer auf Seite 129
Werbeaufdruck	Digitaldruck Roll-TEX auf Seite 114

Die Preise finden Sie in der beigelegten Preisliste!



Wildschwein
Germany



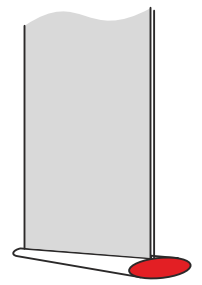

Roll-up Wall

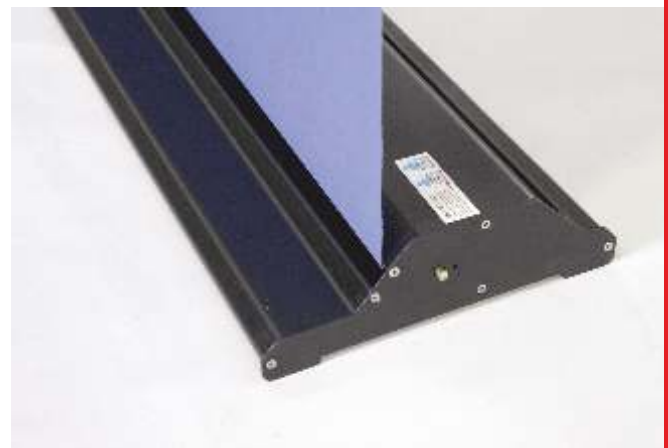

	85	120	150	180	200	240

Wall - breit, breiter, fett breit
Wall - width, wider, huge

Roll-up Wall

Beschreibung



ohne Licht



Größe wie angegeben



Indoor benutzen

Artikel-Nr.	Nr. 4908 bis Nr. 4913 Roll-up Wall
Beschreibung	Aufrollbares Werbebanner, einseitig
Besonders geeignet für	Werbeflyer und Hinweise im Shop
Vorteile	Transportable, schnelle und einfache Werbefläche, Aufstellstange teleskopierbar von 90 bis 220 cm Höhe
Größe:	85 cm, 120 cm, 150 cm, 180 cm, 200 und 240 cm Breite, 220 cm Höhe
Ausleuchtung LED	ohne
Lieferzeit	5 Werkzeuge
Empfohlenes Zubehör	Spotstrahler auf Seite 145
Alternatives Produkt	Roll-up Wildschwein auf Seite 134
Werbeaufdruck	Digitaldruck Roll-TEX auf Seite 114

Die Preise finden Sie in der beigelegten Preisliste!



Roll-up Wildschwein

Beschreibung



ohne Licht



Größe wie angegeben



Indoor benutzen

Artikel-Nr.	Nr. 4900 bis 4905 Roll-up Wildschwein
Beschreibung	Aufrollbares Werbebanner, einseitig in Silber und Schwarz
Besonders geeignet für	Werbebotschaften und Hinweise im Shop
Vorteile	Transportable, schnelle und einfache Werbefläche
Größe:	85 cm, 100 cm, 120 cm und 150 cm Breite, 160 bis 200 cm Höhe
Ausleuchtung LED	ohne
Lieferzeit	5 Werktage
Empfohlenes Zubehör	Spotstrahler auf Seite 145
Alternatives Produkt	Roll-up Wall auf Seite 133
Werbeaufdruck	Digitaldruck Roll-TEX auf Seite 114

134 Die Preise finden Sie in der beigelegten Preisliste!



L-Banner

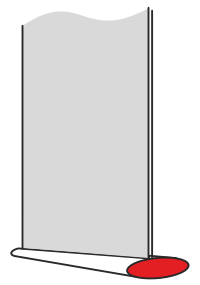

Roll-up
Wildschwein

Beschreibung



ohne Licht



Größe wie angegeben



Indoor benutzen

Artikel-Nr.	Nr. 45110 bis 45130 L-Banner
Beschreibung	Aufstellbares Werbebanner, einseitig
Besonders geeignet für	Werbepotschaften und Hinweise im Shop
Vorteile	Transportable, schnelle, einfache und günstige Werbefläche
Größe:	80 cm, 90 cm und 100 cm Breite, 200 cm Höhe
Ausleuchtung LED	ohne
Lieferzeit	5 Werktage
Empfohlenes Zubehör	Spotstrahler auf Seite 145
Alternatives Produkt	Roll-up Wildschwein auf der linken Seite
Werbeaufdruck	Digitaldruck Roll-TeX auf Seite 114

Die Preise finden Sie in der beigelegten Preisliste!



Abbildung zeigt: Wildschwein Pop-up Magnetic
3 x 3 Felder gebogen



Displayfilmbreite einzelner Bahnen:
2x seitlich je 67,2 cm
2,3,4 oder 5x mittig je 73,2 cm
Vorderseite

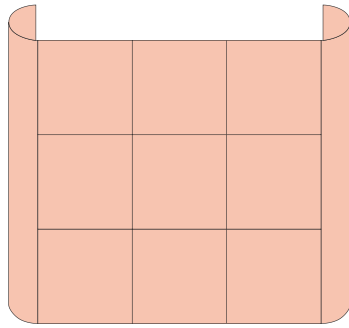

Displayfilmbreite einzelner Bahnen:
2x seitlich je 67,2 cm
2,3,4 oder 5x mittig je 67,2 cm

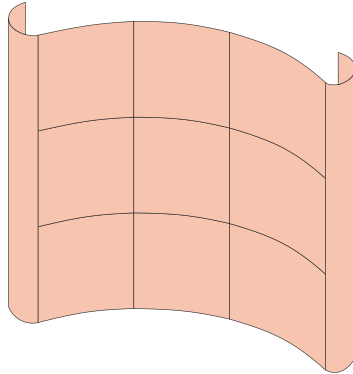

Wildschwein
Germany

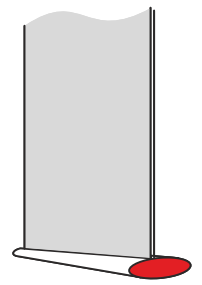

Pop-Up Magnetic

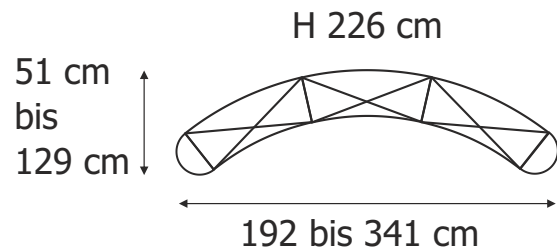
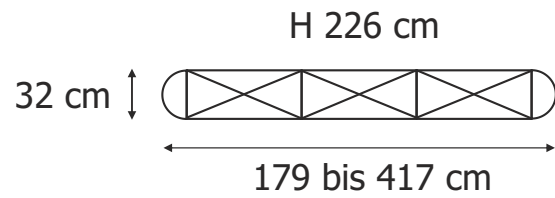

Thekenplatte und Beleuchtung auf den nächsten Seiten

Wildschwein Pop-up Magnetic

Beschreibung



ohne Licht



Größe wie angegeben



Indoor benutzen

Artikel-Nr.	Nr. 4921 bis 4928 Wildschwein Pop-up Magnetic
Beschreibung	Mobile Messewand, Scherensystem mit Panels
Besonders geeignet für	Kleine Messeauftritte oder Veranstaltungen
Vorteile	Elegante, transportable Werbefläche
Größe:	2x3 Felder, 3x3 Felder, 4x3 Felder, 5x3 Felder, gerade und gebogen
Ausleuchtung LED	ohne
Lieferzeit	5 Werktage

Empfohlenes Zubehör Spotstrahler auf **Seite 139**

Alternatives Produkt Wildschwein Fast-up auf **Seite 140**

Werbeaufdruck Digitaldruck H 50 Panel mit Laminat auf **Seite 115**

Die Preise finden Sie in der beigelegten Preisliste!

K2017

137



Schwarz

Braun

Weiß

Silber

Tischplatte Pop-up Hard Case

Beschreibung



ohne Licht



Größe wie angegeben



Indoor benutzen

Artikel-Nr.	Nr. 4980 bis 4983 Tischplatte Pop-up Hard Case
Beschreibung	Tischplatte für Wildschwein Pop-up Magnetic
Besonders geeignet für	Tischplatte
Vorteile	So wird aus dem Hard Case ein kleiner Counter
Größe:	passend zu Hard Case
Ausleuchtung LED	ohne
Lieferzeit	5 Werktage
Empfohlenes Zubehör	keines
Alternatives Produkt	keines

138 Die Preise finden Sie in der beigelegten Preisliste!

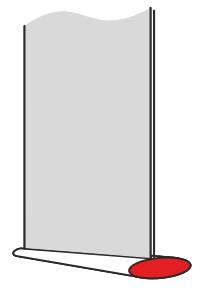
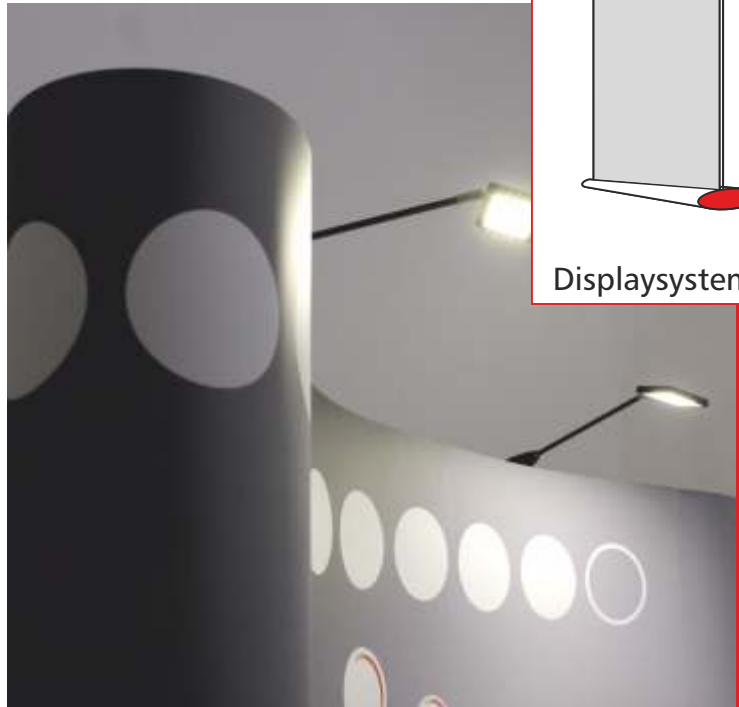

Displaysysteme

Beleuchtung für Wildschwein Pop-up
LED-Strahler



LED-Strahler für Pop-up Magnetic

Beschreibung



ohne Licht



Größe wie angegeben



Indoor benutzen

Artikel-Nr.	Nr. 4985 bis 4987 LED-Strahler
Beschreibung	LED-Strahler in den Farben Weiß, Silber und Schwarz
Besonders geeignet für	Pop-up Magnetic
Vorteile	Beleuchtung
Größe:	Ca. 450 x 200 x 120 mm (Länge x Breite x Höhe)
Ausleuchtung LED	1080 Lumen, 11 Watt, Lichtfarbe ca. 4200 Kelvin
Lieferzeit	5 Werktage
Empfohlenes Zubehör	keines
Alternatives Produkt	keines

Die Preise finden Sie in der beigelegten Preisliste!

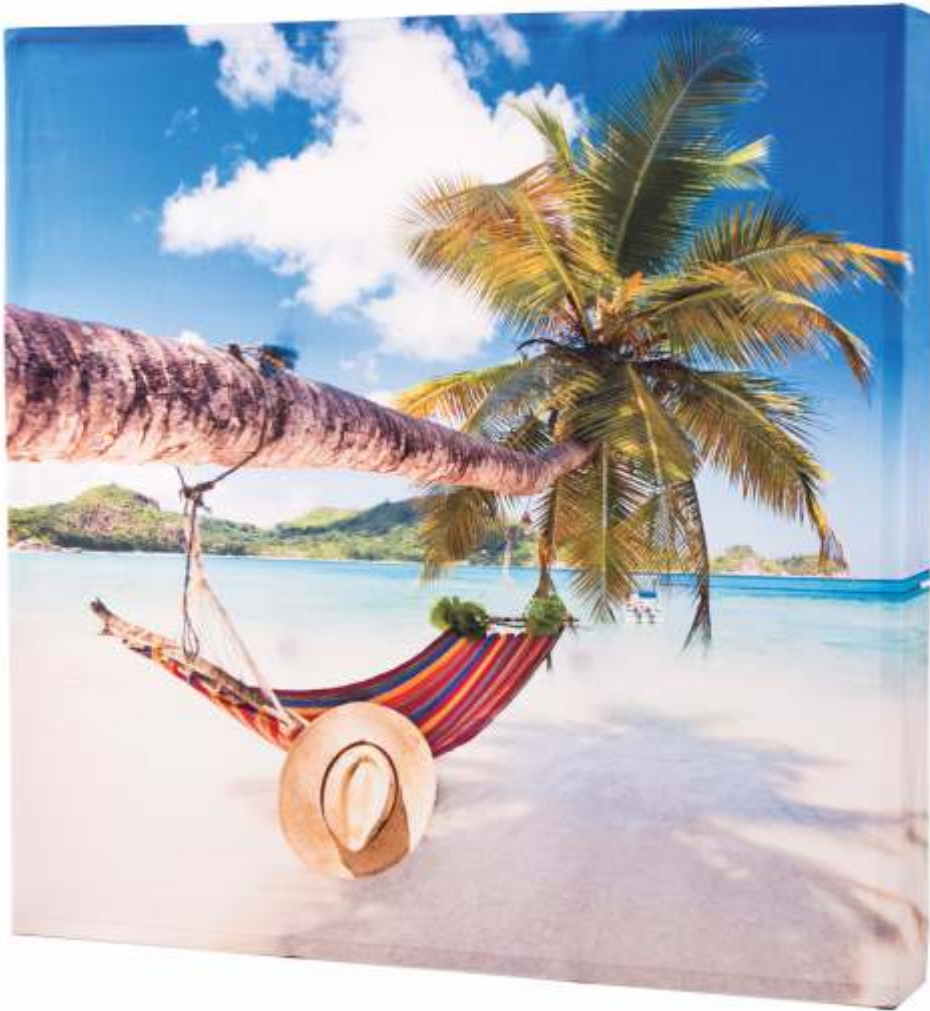

Wildschwein Fast-up

Beschreibung



ohne Licht



Größe wie angegeben



Indoor benutzen

Artikel-Nr.	Nr. 4970 bis 4973 Wildschwein Fast-up
Beschreibung	Scherensystem mit Stoffbespannung
Besonders geeignet für	Kleine Messeauftritte und Veranstaltungen
Vorteile	Sehr schnell aufbaubare Messewand
Größe:	2x3 Felder, 3x3 Felder, 4x3 Felder, 5x3 Felder, Höhe 224 cm
Ausleuchtung LED	ohne
Lieferzeit	5 Werktage
Empfohlenes Zubehör	Spotstrahler auf Seite 145
Alternatives Produkt	Wildschwein Pop-up Magnetic auf Seite 136
Werbeaufdruck	Digitaldruck Soft-TEX auf Seite 112

140 Die Preise finden Sie in der beigelegten Preisliste!

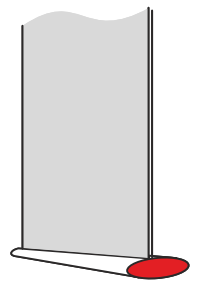

Wildschwein
Fast-up



Wildschwein
Germany



Schwarz



Braun



Weiß



Silber

Wildschwein Fast-up Theke

Beschreibung



ohne Licht



Größe wie angegeben



Indoor benutzen

Artikel-Nr.	Nr. 4960 bis 4963 Wildschwein Fast-up Theke
Beschreibung	Einfache, kleine Theke mit Tischplatte in 4 Farben
Besonders geeignet für	Passend zu Wildschwein Fast-up
Vorteile	Schnell aufgebaute, transportable Theke

Größe: 106 x 40 cm, Höhe 102 cm

Ausleuchtung LED ohne

Lieferzeit 5 Werktage

Empfohlenes Zubehör keines

Alternatives Produkt Triplex Pop-up Counter auf **Seite 142**

Werbeaufdruck Digitaldruck Soft-Text auf **Seite 112**

Die Preise finden Sie in der beigelegten Preisliste!

K2017

141



TripleX

TripleX Pop-up Counter

Maße Theke: 138 x 90 x 53 cm
 Druckmaß: 245 cm x 88,0 cm
 Gewicht: 25 kg

TripleX Pop-up Counter

Beschreibung



ohne Licht



Größe wie angegeben



Indoor benutzen

Artikel-Nr.	Nr. 4550 Pop-up Counter
Beschreibung	Mobile, elegante Theke
Besonders geeignet für	Werbebotschaften und Hinweise im Shop
Vorteile	Transportable, schnelle, einfache und günstige Werbefläche
Größe:	138 x 53 cm, Höhe 90 cm
Ausleuchtung LED	ohne
Lieferzeit	5 Werktage
Empfohlenes Zubehör	keines
Alternatives Produkt	Wildschwein Counter auf der rechten Seite
Werbeaufdruck	Digitaldruck H50 Panel auf Seite 115

142 Die Preise finden Sie in der beigelegten Preisliste!

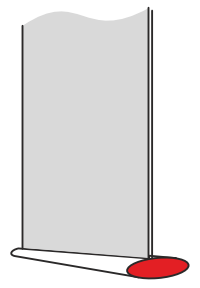

Pop-up Counter



Schwarz

Braun

Weiß

Silber

Wildschwein Counter

Beschreibung



ohne Licht



Größe wie angegeben



Indoor benutzen

Artikel-Nr.	Nr. 4966 bis 4969 Wildschwein Counter
Beschreibung	Elegante, mobile Theke mit Tischplatte in vier Farben
Besonders geeignet für	Veranstaltungen
Vorteile	Transportable und schnelle Theke
Größe:	91 x 48 cm, Höhe 93 cm
Ausleuchtung LED	ohne
Lieferzeit	5 Werktage
Empfohlenes Zubehör	keines
Alternatives Produkt	Triplex Pop-up Counter auf der linken Seite
Werbeaufdruck	Digitaldruck H 50 Panel auf Seite 115

Die Preise finden Sie in der beigelegten Preisliste!

K2017

143



Pop-up Tower Magnetic

Beschreibung



ohne Licht



Größe wie angegeben



Indoor benutzen

Artikel-Nr.	Nr. 4950 Pop-up Tower Magnetic
Beschreibung	Runder, mobiler Werbeturm
Besonders geeignet für	Werbebotschaften und Hinweise im Shop oder auf einer Veranstaltung
Vorteile	Transportable Werbefläche
Größe:	3 x Panel 70,5 x 234 cm
Ausleuchtung LED	ohne
Lieferzeit	5 Werktage
Empfohlenes Zubehör	Spotstrahler auf Seite 145
Alternatives Produkt	Roll-up Double auf Seite 130
Werbeaufdruck	Digitaldruck H 50 Panel auf Seite 115

144 Die Preise finden Sie in der beigelegten Preisliste!

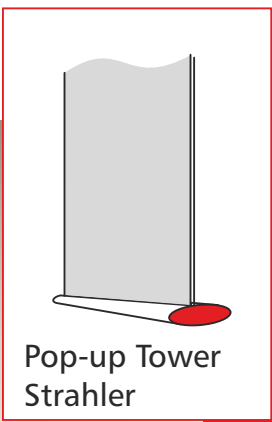

Dieser Strahler passt auf viele Roll-ups



Klemmstrahler und Spotstrahler

Beschreibung



Größe wie angegeben



Indoor benutzen

Artikel-Nr.	Nr. 4212 Klemmstrahler und Nr. 4213 Spotstrahler LED
Beschreibung	Beleuchtung für Roll-ups
Besonders geeignet für	Roll-ups
Vorteile	Beleuchtet die Werbefläche vieler Roll-ups
Größe:	Ca. 450 x 120 mm
Ausleuchtung LED	ja
Lieferzeit	5 Werktage
Empfohlenes Zubehör	keines
Alternatives Produkt	keines
Werbeaufdruck	ohne

Die Preise finden Sie in der beigelegten Preisliste!



Lightbox Budget

Beschreibung



ohne Licht



Größe wie angegeben



Indoor benutzen

Artikel-Nr.	Nr. 4299 Lightbox Budget
Beschreibung	Beleuchtete, kleine Werbesäule
Besonders geeignet für	Werbebotschaften und Hinweise im Shop
Vorteile	Günstige und einfache Werbesäule, beidseitig, beleuchtet
Größe:	54 x 157 x 28 cm (BxHxT), Druckmaß: 315 x 1540 mm
Ausleuchtung	Leuchtstofflampe
Lieferzeit	5 Werktage
Empfohlenes Zubehör	keines
Alternatives Produkt	Werbepylon Midi auf Seite 45
Werbeaufdruck	Digitaldruck H 50 auf Seite 116

146 Die Preise finden Sie in der beigelegten Preisliste!

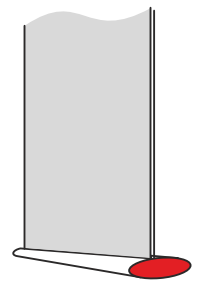
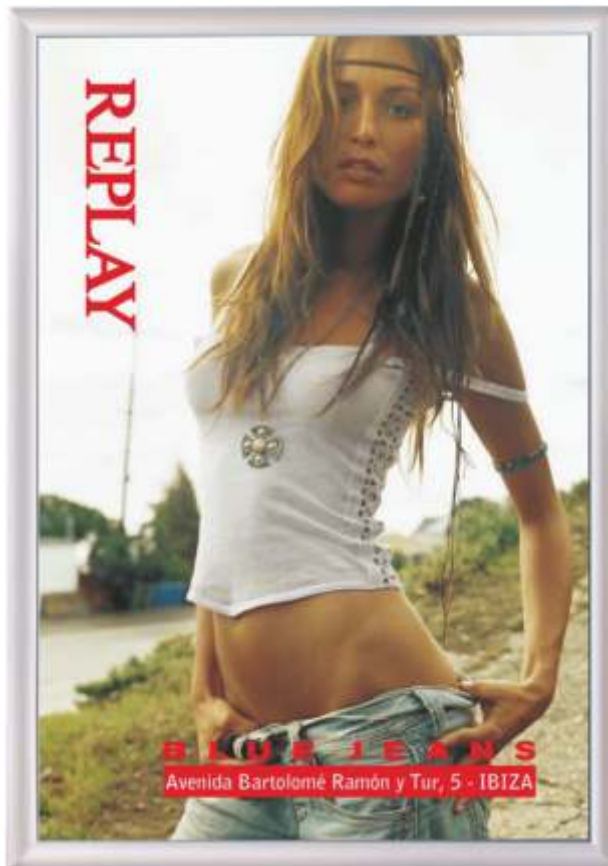

Lightbox budget



32mm Profil

Aluminium-Klapprahmen

Beschreibung



ohne Licht



Größe wie angegeben



Indoor benutzen

Artikel-Nr. Nr. 42071 und 42072 Klapprahmen DIN A 1 und DIN A 0

Beschreibung Klapprahmen für Plakate

Besonders geeignet für Werbebotschaften und Hinweise im Shop

Vorteile Schneller Wechsel der Werbebotschaft

Größe: DIN A 1 (594 x 841 mm) und DIN A 0 (841 x 1188 mm)

Ausleuchtung LED ohne

Lieferzeit 5 Werktage

Empfohlenes Zubehör keines

Alternatives Produkt Dibond-Schild auf **Seite 106**

Werbeaufdruck Digitaldruck Papier auf **Seite 119**

Die Preise finden Sie in der beigelegten Preisliste!

K2017

147



Ansicht von unten
mit Klemmschraube



Art-No 4819schwarz

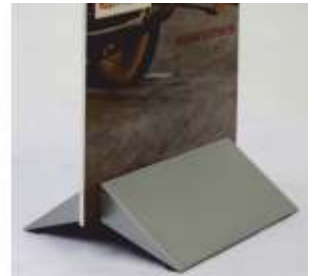

Art-No 4819silber



Art-No 4819weiß



Art-No 4819 - Wunschfarbe

Rocket-Foot

Beschreibung



ohne Licht



Größe wie angegeben



Indoor benutzen

Artikel-Nr.	Nr. 4819 Rocket-Foot
Beschreibung	Standfuß für Schilder in Schwarz, Weiß oder Silber
Besonders geeignet für	Werbebotschaften und Hinweise im Shop
Vorteile	Günstige Möglichkeit, Schilder im Shop aufzustellen Schildgröße maximal 0,6 x 2,0 m (Breite x Höhe)
Größe:	510 x 380 x 80 mm
Ausleuchtung LED	ohne
Lieferzeit	5 Werktage
Empfohlenes Zubehör	Schilder auf Seite 106
Alternatives Produkt	Roll-ups auf Seite 126 bis 134
Werbeaufdruck	Digitaldruck H 50 auf Seite 116

148 Die Preise finden Sie in der beigelegten Preisliste!

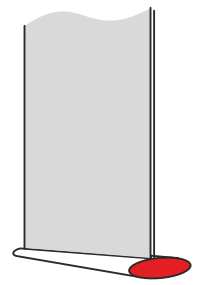

Rocket-Foot

Klapprahmen Aufsteller Windstand

Beschreibung



ohne Licht



Größe wie angegeben



Indoor benutzen

Artikel-Nr.	Nr. 45041 Windstand A 1
Beschreibung	Klapprahmen Aufsteller mit Wasserfuß
Besonders geeignet für	Kundenstopper vor dem Shop
Vorteile	Wasserbefüllbarer Fuß für mehr Standsicherheit
Größe:	für Plakate DIN A 1 (594 x 841 mm)
Ausleuchtung LED	ohne
Lieferzeit	5 Werktage
Empfohlenes Zubehör	keines
Alternatives Produkt	Klapprahmen Rondo auf Seite 151
Werbeaufdruck	Digitaldruck Papier Plakat auf Seite 119

Die Preise finden Sie in der beigelegten Preisliste!

K2017

149

SINGH  FASHION

SINGH  FASHION

BAG
39 \$



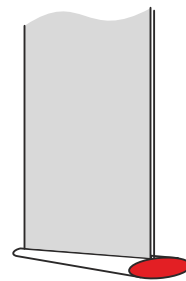

Klapprahmen
Rondo

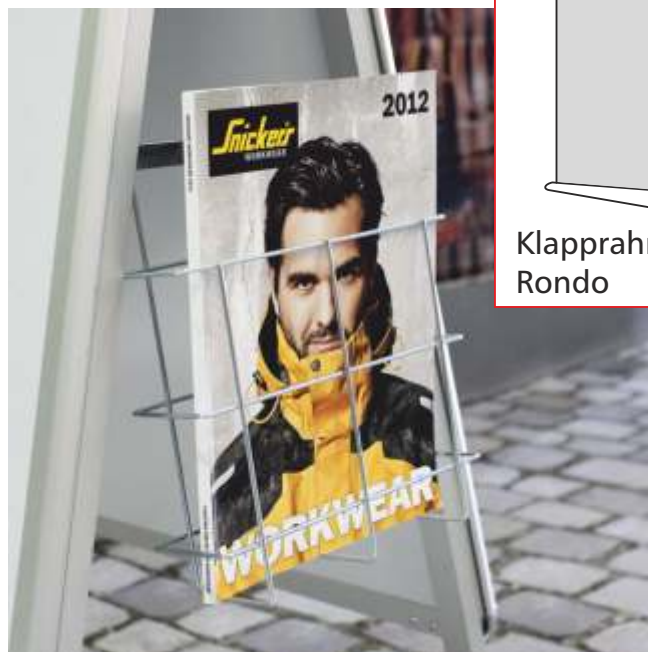

Prospektkorb für DIN A 4 Prospekte

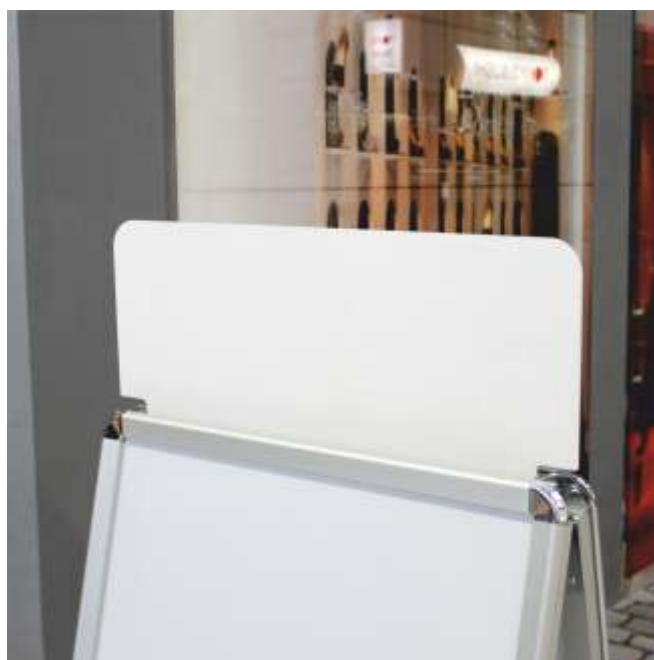

Top Schild

Klapprahmen Aufsteller Rondo

Beschreibung



ohne Licht



Größe wie angegeben

Outdoor benutzen

Artikel-Nr. Nr. 45011 Klapprahmen Aufsteller Rondo

Beschreibung Klapprahmen Aufsteller, beidseitig

Besonders geeignet für Kundenstopper vor dem Shop

Vorteile Einfacher, bewährter Aufsteller

Größe: für Plakate DIN A 1 (594 x 841 mm)

Ausleuchtung LED ohne

Lieferzeit 5 Werktage

Empfohlenes Zubehör Top-Schild, Prospektkorb

Alternatives Produkt Klapprahmen Windstand auf **Seite 149**

Werbeaufdruck Digitaldruck Papier Plakat auf **Seite 119**

Die Preise finden Sie in der beigelegten Preisliste!

K2017

151



Inklusive Koffer

Prospektständer XUS

Beschreibung



ohne Licht



Größe wie angegeben



Indoor benutzen

Artikel-Nr.	Nr. 4810 Prospektständer XUS
Beschreibung	Prospektständer
Besonders geeignet für	Präsentation von Prospekten
Vorteile	Zusammenklappbar mit Koffer
Größe:	32 x 144 cm (aufgebaut)
Ausleuchtung LED	ohne
Lieferzeit	2 Werktage
Empfohlenes Zubehör	keines
Alternatives Produkt	Prospektständer Kubus rechte Seite
Werbeaufdruck	ohne

152 Die Preise finden Sie in der beigelegten Preisliste!

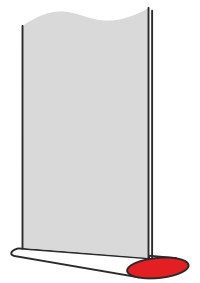

Prospektständer
XUS u. KUBUS

Prospektständer KUBUS

Beschreibung



ohne Licht



Größe wie angegeben



Indoor benutzen

Artikel-Nr.	Nr. 4800 Prospektständer KUBUS
Beschreibung	Prospektständer
Besonders geeignet für	Präsentation von Prospekten
Vorteile	Zusammenklappbar mit Tasche
Größe:	30 x 144 x 24 cm (BxHxT), aufgebaut
Ausleuchtung LED	ohne
Lieferzeit	2 Werktage
Empfohlenes Zubehör	keines
Alternatives Produkt	Prospektständer XUS linke Seite
Werbeaufdruck	ohne

Die Preise finden Sie in der beigelegten Preisliste!

K2017

153

Einzelbuchstaben True LED, Seite 6 und 7

Maße	:	Größen und Ausführung nach Kundenwunsch
Farbe	:	Nach RAL lackiert
Gewicht	:	Je nach Größe und Ausführung
Technische Besonderheit	:	Je nach Ausführung wird eine Unterkonstruktion erforderlich Geringe Bautiefe von 3 bis 5 cm, 5 cm Standard

Einzelbuchstaben Metall LED, Seite 8 und 9

Maße	:	Größen und Ausführung nach Kundenwunsch
Farbe	:	Nach RAL lackiert
Gewicht	:	Je nach Größe und Ausführung
Technische Besonderheit	:	Metallbuchstaben aus Aluminium, Bautiefe nach Wunsch oder nach technischer Notwendigkeit von 50 mm bis 200 mm

LED Buchstaben Voll-Acryl, Seite 10 und 11

Maße	:	Größen und Ausführung nach Kundenwunsch
Farbe	:	Nach RAL lackiert
Gewicht	:	Je nach Größe und Ausführung
Technische Besonderheit	:	Geringe Bautiefe von 3 cm oder weniger, Voll-Acrylbuchstaben, LED vergossen, dadurch besonders unempfindlich und langlebig, jedoch keine Revision möglich

Lichtwerbung Serie S, Seite 12 und 13

Maße	:	Nach Kundenwunsch, Bautiefe: 160 mm
Farbe	:	Zargen silber eloxiert oder nach Kundenwunsch,
Technische Besonderheit	:	Fronten in Acrylglas, weiß

Je nach Baugröße verwenden wir unterschiedlich große Haltewinkel auf der Frontseite.

Größe der Haltewinkel der Scheibe:

25 mm=bis Höhe 0,8m, bis Länge 1,0m
25 mm=bis Höhe 1,2m, bis Länge 2,0m
25 mm=bis Höhe 2,0m, bis Länge - unbegrenzt, bei Ausführung mit Nut und Feder
40 mm=ab Höhe 2,0m, bis Länge - unbegrenzt, bei Ausführung mit Nut und Feder

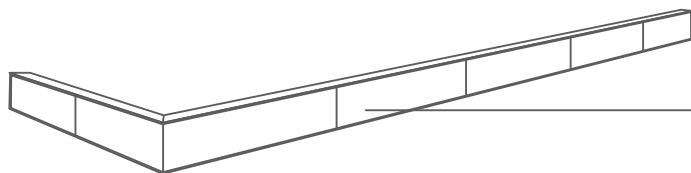

Beschriftung von Seite 107
LED-Ausleuchtung: Wir verwenden ausschließlich von uns getestete LED von namhaften Herstellern. Je nach Größe und Bautiefe variiert die Belegung mit LED sehr stark. Üblicherweise verwenden wir bei einer rückseitigen Belegung für WTR Module mit einem Abstrahlwinkel nicht unter 150°, die IP-Klasse 65 oder höher aufweisen. Bei ATR verwenden wir LED, die in der Zarge des Produktes verbaut werden und einen Abstrahlwinkel von nicht höher als 10° aufweisen. Die IP-Klasse liegt auch hier bei 65 oder höher. Jedes Produkt wird von uns nach der Produktion auf seine Leuchteigenschaften getestet. Hierbei achten wir auf eine gleichmäßige Ausleuchtung in Lichtfarbe Reinweiß (ca. 6500 Kelvin) und eine Lichtstärke von ca. 800 Lux auf der Oberfläche.

Ausführung als Werbeblende und über Eck möglich. Wobei die Fronten alle 3 Meter geteilt und mit Nut und Feder ausgestattet sind.

Lichtwerbung Serie H, Seite 14 und 15

Maße	:	Nach Kundenwunsch
Farbe	:	Zargen silber eloxiert oder nach Kundenwunsch, Fronten in Acrylglas, weiß
Gewicht	:	.
Kombinierbar mit	:	Beschriftung von Seite 107
Technische Besonderheit	:	LED-Ausleuchtung: Wir verwenden ausschließlich von uns getestete LED von namhaften Herstellern. Je nach Größe und Bautiefe variiert die Belegung mit LED sehr stark. Üblicherweise verwenden wir bei einer rückseitigen Belegung für WTR Module mit einem Abstrahlwinkel nicht unter 150°, die IP-Klasse 65 oder höher aufweisen. Bei ATR verwenden wir LED, die in der Zarge des Produktes verbaut werden und einen Abstrahlwinkel von nicht höher als 10° aufweisen. Die IP-Klasse liegt auch hier bei 65 oder höher. Jedes Produkt wird von uns nach der Produktion auf seine Leuchteigenschaften getestet. Hierbei achten wir auf eine gleichmäßige Ausleuchtung in Lichtfarbe Reinweiß (ca. 6500 Kelvin) und eine Lichtstärke von ca. 800 Lux auf der Oberfläche.

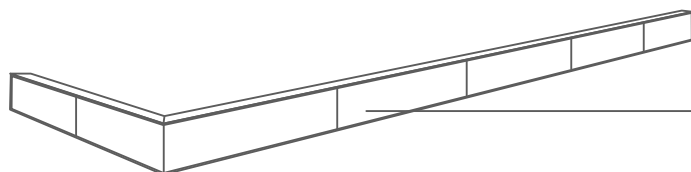

Ausführung als Werbeblende und über Eck möglich. Wobei die Fronten alle 3 Meter geteilt und mit Nut und Feder ausgestattet sind.

Lichtwerbung Serie S DB LED, Seite 16 und 17

Maße	:	Nach Kundenwunsch
Farbe	:	Zargen silber eloxiert oder nach Kundenwunsch RAL lackiert,
Technische Besonderheit	:	Körper aus Aluminium, durchgesteckte Buchstaben aus Acrylglas 10 mm, weiß oder klar

Lichtwerbung Serie WTR S Kran LED, Seite 18 und 19

Maße	: Nach Kundenwunsch
Farbe	: Nach RAL lackiert oder eloxiert E6/EV1
Technische Besonderheit	: Leuchttransparent verstärkt für den Einsatz an Kranen, unterschiedliche Aufnahmen für verschiedene Krantypen. Ausleuchtung immer LED mit hoher Lebensdauer. Acrylglas-Front aus 5 mm Glas

Spanntuchanlagen Rope LED, Seite 22 und 23

Maße Gehäuse	: nach Wunsch
Farbe	: Nach RAL lackiert oder eloxiert E6/EV1
Technische Besonderheit	: Spezial-Aluminiumstrangpressprofil, in das während des Spannvorgangs ein Kunststoff-Keder eingesetzt wird. Gute Spannmöglichkeit und gute Revisionsmöglichkeit. Abdeckung der Technik durch Aluminiumprofil Winkel 15 x 70 x 2 mm

Spanntuchanlagen Brick LED, Seite 24 und 25

Maße Gehäuse	: Größen nach Kundenwunsch, Bautiefe: 12 oder 20 cm
Farbe	: Nach RAL lackiert
Technische Besonderheit	: Durch die Spanntuchtechnik, bei der Aluminium-Klötze in das Profil geschlagen werden, sind sehr große Formate ohne Teilung möglich

Leuchttransparent Serie K, Seite 26 und 27

Maße Gehäuse	: Nach Kundenwunsch
Farbe	: Aufgekantete Rückwand in Silber, Abdeckkappen in Silber
Technische Besonderheit	: Front besteht aus einer gewölbten Acrylglas-Scheibe in 2 oder 3 mm. Konvexe Seitenteile aus Aluminium, verschweißt, lackiert

Diakästen, Seite 28 und 29

Maße Gehäuse	: Nach Kundenwunsch, Bautiefe: 65,100 oder 144 mm
Farbe	: Silber eloxiert oder nach Kundenwunsch
Gewicht	: Je nach Ausführung
Kombinierbar mit	: Digitaldruck Diafilm
Technische Besonderheit	: Magnetisches Klappprofil für leichtes Auswechseln der Motive.

LCD-Display 42", Seite 30 und 31

Maße Gehäuse	: Größen nach Kundenwunsch oder wie angegeben
Farbe	: Nach RAL lackiert
Technische Besonderheit	: Digital signage für bewegte Bilder, andere, größere Bildschirme auf Wunsch produzierbar

LCD-Display, Seite 32 und 33

Maße Gehäuse	: Größen nach Kundenwunsch oder wie angegeben
Farbe	: Nach RAL lackiert
Technische Besonderheit	: Digital signage für bewegte Bilder, andere, größere Bildschirme auf Wunsch produzierbar

ATR H Stand, Seite 36 und 37

Maße Gehäuse	: Nach Kundenwunsch, Bautiefe: 160 oder 190 mm Max. Höhe bei Aluminium-Pfosten: 300 cm
Farbe	: Silber eloxiert oder nach Kundenwunsch
Technische Besonderheit	: Ausführung auch als ATR S Stand LED (Leuchttransparent mit Scheiben und Winkel) Produkt vormontiert, Bodenhülsen zum Erstellen eines Köcherfundaments, bei Ausführung Stahlpfosten mit Sockelplatten Bodenbefestigung durch Ankerkörbe oder Schwerlastanker

ATR H Stand, Seite 38 und 39

Maße Gehäuse	: Nach Kundenwunsch, Bautiefe: 160 oder 190 mm Max. Höhe bei Stahlpfosten: 350cm
Farbe	: Silber eloxiert oder nach Kundenwunsch, Pfosten als Standard RAL 7021 lackiert
Technische Besonderheit	: Ausführung auch als ATR H Stand LED (Leuchttransparent mit Acrylglas-Hauben) Produkt vormontiert, Bodenhülsen zum Erstellen eines Köcherfundaments, bei Ausführung Stahlpfosten mit Sockelplatten Bodenbefestigung durch Ankerkörbe oder Schwerlastanker

Werbepylon, konvex, Seite 40 und 41

Maße Gehäuse	: Von 100 x 200 cm bis 150 x 400 cm
Farbe	: Silber eloxiert oder nach RAL lackiert, Fronten
	: Acrylglas, 3mm, weiß durchleuchtet oder Aluminiumblech, 1,5 mm
Gewicht	: Ca. 90KG - 150KG
Kombinierbar mit	: Beschriftung Seite 107
Technische Besonderheit	: Auch als Sonderbau mit anderen Fronten, durchsteckten Buchstaben und Zwischengrößen erhältlich

Werbepylon, flat, Seite 44 und 45

Maße Gehäuse	:	Von 100 x 200 cm bis 150 x 400 cm
Farbe	:	Silber lackiert oder nach RAL lackiert, Fronten Acrylglas, 4mm, weiß durchleuchtet oder Aluminiumblech, 2,0mm
Gewicht	:	Ca. 90KG - 150KG
Kombinierbar mit	:	Beschriftung Seite 107
Technische Besonderheit	:	Keine sichtbaren Schrauben, auch als Sonderbau mit anderen Fronten, durchsteckten Buchstaben und Zwischengrößen erhältlich

Werbepylon XL Konkav, Seite 46 und 47

Maße Gehäuse	:	Sondermaße möglich
Farbe	:	Nach Kundenwunsch
Technische Besonderheit	:	Fronten über 3 m Höhe geteilt und von Metall-H-Profil gehalten. Ausführung bis 6 m Höhe und 2 m Breite. Fronten aus 3 mm Acrylglas, gewölbt. Sockelfüße aus 2 x 80 x 80 x 5 mm Stahl, feuerverzinkt oder lackiert. Seitliches Profil wahlweise durchleuchtet mit LED.

ATR City, Seite 50 und 51

Maße Gehäuse	:	Sondermaße möglich
Farbe	:	Schwarz, Weiß oder nach RAL
Gewicht	:	Je nach Ausführung
Kombinierbar mit	:	Digitaldruck Diafilm oder Beschriftung
Technische Besonderheit	:	Plakataufnahme durch 2-Scheibentechnik, wie Diakasten, Beleuchtung nur LED, Bodenbefestigung durch Ankerkörbe oder Schwerlastanker, Bodenplatte für mobilen Einsatz möglich

Intex und Intex Lux, Seite 54 bis 61

Maße	:	Individuell
Farbe	:	Profile silber eloxiert E6/EV1 oder nach RAL lackiert
Technische Besonderheit	:	Wir stellen die Stoffdrucke und die Metallbausysteme in einer Produktionshalle her, daher passen die Stoffdrucke immer zu den Metallkörpern. LED-Ausleuchtung immer mit Marken-LED, gleichmäßig leuchtend mit langer Haltbarkeit

Drag&Drop 60 S, Seite 66 und 67

Maße	:	Nach Wunsch
Farbe	:	Silber eloxiert, oder gegen Aufpreis nach RAL lackiert
Gewicht	:	2,5 Kg/ lfm. inkl. Halterungen
Kombinierbar mit	:	Beleuchtung Lichtrohr slim
Technische Besonderheit	:	Spezial-Mausbinder halten das Banner. Sie können einzeln in das System gesetzt werden. Größe des Rahmens nicht beschränkt, Abstand Wandhalter zueinander ca. von 2,00 bis 2,50 m

Drag&Drop Rahmen 76, Seite 68 und 69

Maße	:	Nach Wunsch
Farbe	:	Silber eloxiert, oder gegen Aufpreis nach RAL lackiert
Gewicht	:	2,5 Kg/ lfm. inkl. Halterungen
Kombinierbar mit	:	Beleuchtung Lichtrohr slim
Technische Besonderheit	:	Größe des Rahmens nicht beschränkt, Abstand Wandhalter zueinander ca. von 2,50 bis 3,50 m

Drag&Drop Quadro, Seite 70 und 71

Maße	:	Nach Wunsch
Farbe	:	Silber eloxiert, oder gegen Aufpreis nach RAL lackiert
Gewicht	:	.
Kombinierbar mit	:	.
Technische Besonderheit	:	Vierseitige Standversion mit statischem Nachweis

Drag&Drop Edge, Seite 74 und 75

Maße	:	Nach Wunsch
Farbe	:	Silber lackiert, oder gegen Aufpreis nach RAL lackiert
Technische Besonderheit	:	Größe des Rahmens nicht beschränkt, Seilfixierung nicht sichtbar

Wallout Aluminium, Seite 78

Maße	:	Sockelplatten: quadratisch 150 mm Durchmesser, 10 mm dick, 4 Bohrungen für die Wandmontage, Abstand der Bohrungen vom Rand: 20 mm Mitte Bohrung. Tragrohr 60 mm, Bannerhalter 30 mm
Farbe	:	Silber lackiert oder gegen Aufpreis nach RAL lackiert
Kombinierbar mit	:	Werbeplanen von Seite 121
Technische Besonderheit	:	Absteifung senkrecht wird immer mitgeliefert

Wallout Edelstahl, Seite 78 und 79

Maße	:	Sockelplatten: rund 150 mm Durchmesser, 6 mm dick, 3 Bohrungen für die Wandmontage, 12,5 mm Durchm.
	:	Gewindestangenmaß: M8
Farbe	:	Edelstahl, 240er Korn gebürstet
Kombinierbar mit	:	Werbeplanen von Seite 121
Technische Besonderheit:	:	Absteifung senkrecht wird immer mitgeliefert

Wallout Stahl, Seite 80 und 81

Maße	:	Sockelplatten: quadratisch 160 mm Durchmesser, 8 mm dick, 4 Bohrungen für die Wandmontage, Abstand der Bohrungen vom Rand: 30 mm Mitte Bohrung. Tragrohr 68 mm, Bannerhalter 30 mm
Farbe	:	Verzinkt oder gegen Aufpreis nach RAL lackiert
Kombinierbar mit	:	Werbeplänen von Seite 121
Technische Besonderheit	:	Absteifung senkrecht wird immer mitgeliefert Abspannung waagrecht empfehlenswert bei großen Bannern

Edelstahl-Aussteckschilder, Seite 83

Maße	:	wie beschrieben oder nach Kundenwunsch
Farbe	:	Edelstahl, 240er Korn gebürstet
Gewicht	:	Je nach Ausführung
Kombinierbar mit	:	Beschriftung von Seite 107

Glasschilder Vetro, Seite 84 und 85

Maße	:	Wie beschrieben, andere Maße möglich
Farbe	:	Glas mit geschliffener Kante, Halter in Edelstahl, roh, Front gedreht

Innenschilder Alko, Seite 86 und 87

Maße	:	Wie beschrieben, andere Maße möglich
Farbe	:	Kunststoff-Front transparent, Halter Aluminium, silber eloxiert, Kappen in Hellgrau

Edelstahl-Standschild mit Aluminiumrahmen, Seite 88 und 89

Maße Gehäuse	:	Wie beschrieben oder nach Kundenwunsch
Farbe	:	Edelstahl, 240er Korn gebürstet
Gewicht	:	Je nach Ausführung
Kombinierbar mit	:	Lichtwerbung WTR und ATR und anderen Plattenmaterialien, LED Beleuchtung von Seite 104 und Seite 105
Technische Besonderheit	:	Schilder bestehen aus Pfosten in Edelstahl und Schildplatten mit Aluminium-Rohrrahmen aus Quadratrohr 30x30x2 mm mit aufgeklebten oder aufgeschraubten Frontplatten aus 3mm Aluminiumverbundplatten. Bodenbefestigung mit Sockelplatten, optional mit Bodenverlängerung

Edelstahl-Standschild mit Schildhaltern, Seite 90 und 91

Maße Gehäuse	:	Wie beschrieben oder nach Kundenwunsch
Farbe	:	Edelstahl, 240er Korn gebürstet
Gewicht	:	Je nach Ausführung
Kombinierbar mit	:	Lichtwerbung WTR und ATR und anderen Plattenmaterialien, LED Beleuchtung von Seite 104 und 105
Technische Besonderheit	:	Schilder bestehen aus Pfosten in Edelstahl und Querriegel oben in Edelstahl. Mind. 4 Edelstahl-Plattenhaltern und Frontplatten aus 3mm Aluminiumverbundplatten. Bodenbefestigung mit Sockelplatten, optional mit Bodenverlängerung

Schildhalter, Seite 92

Maße	:	wie beschrieben
Farbe	:	.
Gewicht	:	.
Kombinierbar mit	:	Acrylglas-Schildern von Seite 93, Dibond-Schildern von Seite 106 und Beschriftung von Seite 107

BigSilver Standschilder, Seite 94 und 95

Maße	:	wie beschrieben oder nach Kundenwunsch
Farbe	:	Silber eloxiert, Schildtafeln weiß, glänzend oder matt
Gewicht	:	Je nach Ausführung
Kombinierbar mit	:	Beschriftung von Seite 107
Technische Besonderheit	:	Schildplatten einseitig ohne sichtbare Schrauben

Bauschild Stahl, Seite 96 und 97

Maße	:	wie beschrieben oder nach Kundenwunsch
Farbe	:	Pfosten Dunkelgrau oder nach Kundenwunsch in RAL lackiert, Schildtafeln weiß, glänzend oder matt
Gewicht	:	Je nach Ausführung, mind. 80KG
Kombinierbar mit	:	Beschriftung von Seite 107, Beleuchtung von Seite 105
Technische Besonderheit	:	Max. Werbefläche ca. 10 Quadratmeter Max. Höhe 4,0 m Auch zwei- oder dreiseitig im Winkel von 90 oder 60° realisierbar

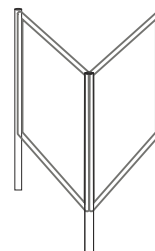

Einzelbuchstaben, Seite 100 bis 103

Maße	:	wie beschrieben oder nach Kundenwunsch
Farbe	:	wie beschrieben
	:	
Gewicht	:	Je nach Ausführung
Kombinierbar mit	:	Beleuchtung von Seite 104 und Seite 105
Technische Besonderheit	:	Keine sichtbaren Schrauben

Beleuchtung, Seite 104 und 105

Maße	:	wie beschrieben
Farbe	:	wie beschrieben
Gewicht	:	Je nach Ausführung
Technische Besonderheit	:	Strahler C4-7 auch als Doppelstrahler mit beidseitigem Ausleger, siehe Seite 123

Stoffbanner, Seite 110

Maße Gehäuse	:	Individuell
Farbe	:	Weiß, digital bedruckt
Gewicht ohne Banner	:	250g/ Quadratmeter
Kombinierbar mit	:	Stoff für Intex Systeme
Technische Besonderheit	:	Stoff mit Dehnverhalten, für den Digitaldruck ausgerüstet,

Stoffbanner, Seite 110

Maße Gehäuse	:	Individuell
Farbe	:	Weiß, digital bedruckt
Gewicht ohne Banner	:	250g/ Quadratmeter
Kombinierbar mit	:	Stoff für Fast-up Systeme
Technische Besonderheit	:	Stoff mit Dehnverhalten, für den Digitaldruck ausgerüstet,

Stoffdruck, Seite 112

Maße Gehäuse	:	Individuell
Farbe	:	Weiß, digital bedruckt
Gewicht ohne Banner	:	195g, 325g, 240g/ Quadratmeter
Kombinierbar mit	:	Stoff für Roll-up Systeme
Technische Besonderheit	:	Stoff mit besonderer Planlage, bei Roll-ups muss ein verdrehen des Stoffes vermieden werden, sogenanntes Curling

Stoffdruck Shopgestaltung Light Tex, Seite 113

Maße	:	Individuell
Farbe	:	Weiß, matt, digital bedruckt
Gewicht ohne Banner	:	315g/ Quadratmeter
Kombinierbar mit	:	Stoff Light Tex speziell für Intex Lux Systeme
Technische Besonderheit	:	Stoff mit Dehnverhalten, für den Digitaldruck ausgerüstet und durchleuchtbar mit Intex Lux

Stoffdruck Shopgestaltung Art Tex, Seite 113

Maße	:	Individuell
Farbe	:	Weiß, matt, digital bedruckt
Gewicht ohne Banner	:	350g/ Quadratmeter
Kombinierbar mit	:	Stoff Art Tex eignet sich gut für L-Banner
Technische Besonderheit	:	Stoff für den Digitaldruck ausgerüstet, hohe Farbbrillanz

Digitaldruck Folie, Seite 116-120

Maße	:	Individuell
Farbe	:	Weiß, digital bedruckt
Gewicht ohne Banner	:	
Kombinierbar mit	:	PVC-Folie für Beschriftungen aller Art
Technische Besonderheit	:	PVC-Folie mit wenig Schrumpf für dauerhafte Beschriftungen

Digitaldruck Folie, Seite 116-120

Maße	:	Individuell
Farbe	:	Weiß, digital bedruckt
Gewicht ohne Banner	:	
Kombinierbar mit	:	PVC-Folie H70 für Fahrzeugbeschriftungen, Folie H 50 Transluzent für Lichtwerbung, Seite 142-183
Technische Besonderheit	:	PVC-Folie mit wenig Schrumpf für dauerhafte Beschriftungen

Aufkleber, Seite 118

Maße	:	wie angeboten
Farbe	:	Weiß, transparent, digital bedruckt
Gewicht ohne Banner	:	
Kombinierbar mit	:	Aufkleber für vielen Anwendungen
Technische Besonderheit	:	Maßgenau, günstig

Werbeplanen, Seite 121

Maße	: Individuell
Farbe	: Weiß, digital bedruckt
Gewicht ohne Banner	: 550g/ Quadratmeter
Kombinierbar mit	: Werbeplanen für vielen Anwendungen
Technische Besonderheit	: Digital bedruckt und - für höhere Haltbarkeit - Seiten umschweißt, mit Ösen versehen ohne Aufpreis

Werbeplanen XXL, Seite 123

Maße	: Individuell
Farbe	: Weiß, digital bedruckt
Gewicht ohne Banner	: Mesh 350g, Werbeplane 550g/ Quadratmeter
Kombinierbar mit	: Werbeplanen für vielen Anwendungen
Technische Besonderheit	: Digital bedruckt und - für höhere Haltbarkeit - Seiten umschweißt, mit Ösen versehen ohne Aufpreis Bis zu 5 Meter Druckbreite ohne Naht

Promopole Midi, Seite 100

Farbe	: Gewicht Tank: 7 kg
Gewicht	: Gewicht Pole: 5,5 kg Höhe: 415 cm
Kombinierbar mit	: für Flagge 80 x 300 cm
Technische Besonderheit	: Wassertank für 50 Liter Wasser, Ø62cm 2 Taschen mit Innenfutter und Reißverschluss

Promopole BIG, Seite 101

Farbe	: Gewicht Tank: 10 kg
Gewicht	: Gewicht: Pole: 6,5 kg Höhe: 540 cm
Kombinierbar mit	: für Flagge 110 x 330 cm
Technische Besonderheit	: 2x Wassertank für 40 Liter Wasser, zu verbinden mit Kunststoffkupplung, 80x80cm 2 Taschen mit Innenfutter und Reißverschluss

Roll-up Springroll, Seite 128

Artikel-Nr.	: 4219, 4220, 4221
Maße Gehäuse	: 80er=8,5x9x81cm, 85er=8,5x9x86,7cm 100er=8,5x9x101,5cm
Farbe	: Silber eloxiert
Gewicht ohne Banner	: 80cm=2,2 KG, 85cm=2,3 KG, 100cm=2,5 KG
Kombinierbar mit	: Spotstrahler oder Klemmstrahler
Technische Besonderheit	: Klemmschiene oben, Klebestreifen unten,

Rand oben: 1 cm für Klemmschiene

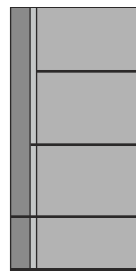

Breite: 80 cm
Druckformat: 80 x 205 cm
Sichtfläche: 80 x 200 cm

Breite: 85 cm
Druckformat: 85 x 205 cm
Sichtfläche: 85 x 200 cm

Breite: 100 cm
Druckformat: 100 x 205 cm
Sichtfläche: 100 x 200 cm

Rand unten: 4 cm verschwinden im System
Hier bitte eine farbige Fläche oder Motiv anlegen

Roll-up Summer, Seite 129

Artikel-Nr.	: 4225, 4226, 4227
Maße Gehäuse	: 80er=9x8x84cm, 85er=9x8x91cm 100er=9x8x106cm
Farbe	: Silber eloxiert, Kappen silber lackiert
Gewicht ohne Banner	: 80cm=2,4 KG, 85cm=2,4 KG, 100cm=2,6 KG
Kombinierbar mit	: Klemmstrahler
Technische Besonderheit	: Klemmschiene oben, Klebestreifen unten,

Rand oben: 1 cm für Klemmschiene

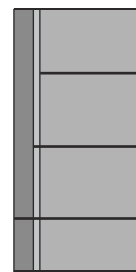

Breite: 85 cm
Druckformat: 85 x 225 cm
Sichtfläche: 85 x 220 cm

Breite: 100 cm
Druckformat: 100 x 225 cm
Sichtfläche: 100 x 220 cm

Breite: 120 cm
Druckformat: 120 x 225 cm
Sichtfläche: 120 x 220 cm

Breite: 150 cm
Druckformat: 150 x 225 cm
Sichtfläche: 150 x 220 cm

Rand unten: 4 cm verschwinden im System
Hier bitte eine farbige Fläche oder Motiv anlegen

Roll-up Standart double, Seite 130

Farbe	: Silber mit verchromten Kappen
Gewicht ohne Banner	: 5,0KG
Kombinierbar mit	: Klemmstrahler
Technische Besonderheit	: Beidseitiges Roll-up, auch in 100 und 120 cm erhältlich

Rand oben: 1 cm für Klemmschiene



Breite: 85 cm
Druckformat: 85 x 205 cm
Sichtfläche: 85 x 200 cm

Rand unten:
4 cm verschwinden im System. Hier
bitte eine farbige Fläche
oder Motiv anlegen

Maße Gehäuse : 85er=7,5x23x89cm
 Farbe : Silber eloxiert, Kappen chrome
 Kombinierbar mit : Spotstrahler, Klemmstrahler
 Technische Besonderheit : Klemmschiene oben, Klemmschiene unten, teleskopierbare Aufstellstange (160 - 220cm),

Rand oben: 1 cm für Klemmschiene

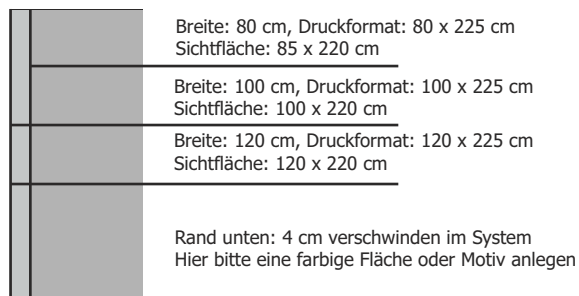

Wildschwein Roll-up Wall, Seite 132 und 133

Artikel-Nr. : 4911, 4912, 4913
 Maße Gehäuse : 150er=, 180er=, 200er=, 240er= 6,5x25,5x241,5cm
 Farbe : Silber und Schwarz
 Gewicht ohne Banner : .
 Kombinierbar mit : Klemmstrahler
 Technische Besonderheit : Klemmschiene oben (geschraubt), Klebestreifen unten,

Rand oben: 1 cm für Klemmschiene



Rand unten: 4 cm verschwinden im System
Hier bitte eine farbige Fläche oder Motiv anlegen

Roll-up Wildschwein, Seite 134

Artikel-Nr. : 4250 bis 4255
 Maße Gehäuse : ca. 89,5 bis 155 x 22,5 x 8 cm
 Farbe : Silber und Schwarz
 Gewicht ohne Banner : ca. 5 KG
 Kombinierbar mit :
 Technische Besonderheit : Klemmschiene oben, Klebestreifen unten Teleskopierbare Aufstellstange

Rand oben: 1 cm für Klemmschiene

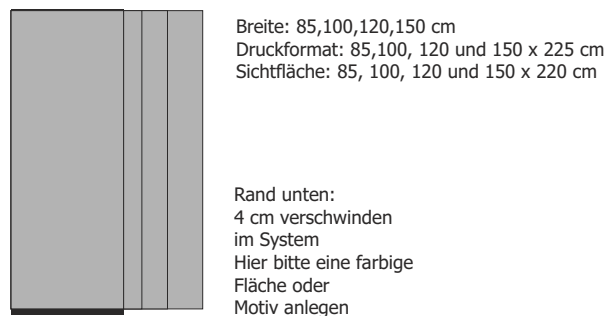

L-Banner, Seite 135

Farbe : Silber eloxiert, Kappen grau oder schwarz
 Maße : 80er, 90er, 100er
 Kombinierbar mit : Spotstrahler oder Klemmstrahler
 Technische Besonderheit : Klemmschiene oben, Klemmschiene unten

Rand oben: 1 cm für Klemmschiene

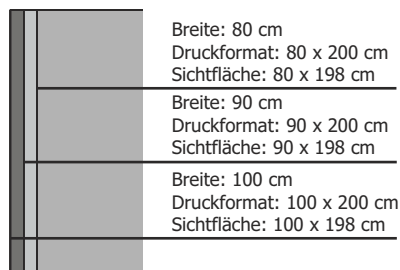

Wildschwein Pop-Up Magnetic, Seite 136 und 137

Maße Gehäuse : siehe Artikelseite
 Farbe : schwarz, matt lackiert, Kunststoff-Halterungen in schwarz
 Gewicht : ca. 12 KG
 Kombinierbar mit : Wildschwein Counter
 Technische Besonderheit : Hohe Qualität

Rand unten: 1 cm für Klemmschiene

Beleuchtung Pop-up, Seite 139

Maße Gehäuse : Karton 45 x 12 x 6 cm (BxHxT)
 Farbe : Silber, Schwarz, Weiß
 Kombinierbar mit : Wildschwein Pop-up
 Technische Besonderheit : LED mit hoher Lumenzahl

Wildschwein Fast Up, Seite 140

Maße Gehäuse	:	30 cm Tiefe, 224 cm Höhe, 151 - 370 cm Breite
Farbe	:	
Gewicht	:	12 - 18 kg
Kombinierbar mit	:	Transportrolley mit ausziehbaren Griff und Rollen
Technische Besonderheit	:	Scherensystem, bei der der Druck während des Transportes am System verbleiben kann

Wildschwein Fast-up Theke, Seite 141

Maße Gehäuse	:	Karton 45 x 26 x 115 cm (BxHxT) Maße aufgebaut: 106 x 102 x 40 cm (BxHxT)
Farbe	:	Schwarz, matt lackiert, Tischplatten in 4 Farben
Kombinierbar mit	:	Wildschwein Fast-up
Technische Besonderheit	:	Hochwertige Tischplatten in 4 Farben wählbar, mit Einlegeplatte in Farbe der Thekenplatte

Triplex Pop-up counter, Seite 142

Maße Gehäuse	:	138 x 90 x 53 (BxHxT) Gewicht: 20,5 kg
Farbe	:	
Kombinierbar mit	:	Wildschwein Pop-up
Technische Besonderheit	:	4 Ablagefächer, Tragetasche aus Nylon

Wildschwein counter, Seite 143

Maße Gehäuse	:	Stofftasche und Köcher, Karton 50 x 40 x 93 cm (BxHxT)
Farbe	:	Graue Front und 4 Tischplatten wählbar
Gewicht ohne Banner	:	30 KG
Kombinierbar mit	:	Triplex Pop-up, Wildschwein Pop-up
Technische Besonderheit	:	4 Tischplatten wählbar, extrem stabil, nur 3 Aufbauteile

Pop-up Tower Magnetic, Seite 144

Maße Gehäuse	:	Höhe 225 cm, Durchmesser ca. 64 cm
Farbe	:	silberne Metallstreben, schwarze Kunststoffverbinder
Gewicht ohne Banner	:	20 KG
Technische Besonderheit	:	Wie Litfasssäule Werbefläche von allen Seiten erkennbar

Lightbox Budget, Seite 146

Maße	:	Druckmaß für die Fronten: 310 x 1540 mm
Farbe	:	Silber lackiert
Technische Besonderheit	:	Ein-/Ausschalter am Gehäuse, inkl. Leuchtstofflampe 150 cm, einfache Montage durch Flügelmuttern, Tasche mit Innenfutter und Reißverschluss

Rocket Foot, Seite 36

Maße Gehäuse	:	510xca.140xca.380mm (BxHxT)
Farbe	:	Silber, Schwarz, Weiß - und nach RAL lackierbar
Kombinierbar mit	:	Dibond-Schildern von Seite 106 und Beschriftung von Seite 107
Technische Besonderheit	:	Achtung! Es sollte eine Integralhartschaumplatte (Kömacel) oder eine Aluminiumverbundplatte verwendet werden

Wind Stand, Seite 149

Maße Gehäuse	:	Kartonverpackung 67 x 103 x 22 cm, 16 kg
Farbe	:	Kunststoffwassertank für 32 Liter Wasser oder 59 kg Sand
Technische Besonderheit	:	abgerundete Ecken Maße aufgebaut: 80 x 115 x 51 cm, DIN A1

Aufsteller Rondo, Seite 151

Maße Gehäuse	:	Kartonverpackung (BxHxT)
Farbe	:	Silber
Gewicht ohne Banner	:	ca. 6 KG
Technische Besonderheit	:	Topschild und Prospekthalter erhältlich

Prospektständer XUS, Seite 152

Maße Gehäuse	:	500 x 350 x 450 mm (BxHxT)
Farbe	:	Silber
Gewicht ohne Banner	:	ca. 8,5 KG
Technische Besonderheit	:	Stabiler Aufbewahrungskoffer

Prospektständer Kubus, Seite 153

Maße Gehäuse	:	Stofftasche ca. 400 x 400 x 450 mm (BxHxT)
Farbe	:	Silber, Schwarz
Gewicht ohne Banner	:	ca. 4,2 KG
Technische Besonderheit	:	Einfacher Prospektständer, Prospekte können zusammengesetzt im Prospektständer verbleiben

STICHWORTVERZEICHNIS

A

2-Kanal-Schiene, 62
3D Buchstaben, 6-11
Acrylglasschilder, 93
AGB, 163
Ankerkörbe, 38,70
Alko, Schilder, 87
Aluminium-Klapprahmen, 147
ATR City, 50
ATR H Stand, 36
ATR H, 14
ATR S, 12
Aufsteller Rondo, 149
Aufkleber, 118

B

Backlit, Plane, 120
Banner XXL, 123
Bannerbefestigung, 111
Bannerlifter, 64,65
Befestigungssysteme, 62-75
Beleuchtung, 104-105
Beschriftung, 107
Block-out, Plane, 120
Bodenplatten, 56,60
Big Silver Schilder, 94,95
Buchstaben, gefräst, 102-103
Buchstaben, LED, 6-11

C

City ATR, 50
Counter, 141-143

D

Deckenhänger, Stoff, 111
Diafilm, bedruckt, 120
Diakästen, 28
Digitaldruck Folie, 116-120
Digitaldruck Stoff, 110-113
Digitaldruck PVC, 120-123
Doppelstrahler, 83
Drag&Drop 66-75
Drag&Drop Edge, 74
Drag&Drop Rahmen Stand, 72-73
Drag&Drop Rahmen, 66-75

E

Eckverbinder, 62
Edelstahlschilder, 88-91
Edelstahlabstände, 92
Einzelbuchstaben 100-103

F

Fast-Up Theke, 141
Fast-Up, 140
Fußbodenfolie, 117

G

Großbannersysteme, 62-75
Gummikeder, 54
Gummikeder-Profil, 54-61

H

H 30 Folie, 119
H 40 Folie, 116
H 50 Folie, 116
H 50 Panel, 115
H 70, 117

I

Innenschilder Serie Alko, 86
Innenschilder Serie Vetro, 84
Intex Lux, 54-60
Intex Rahmen Lux Stand, 60
Intex Rahmen, 54-60

J

K

Klapprahmen Alu, 147
Klemmschiene, 111
Klemmstrahler, 145
Konfektionen Werbepanzen, 122
KT 18, Klemmschiene, 111
Kran-Leuchttransparente, 18
Kubus, 153
Kunststoff Klemmschiene, 111

L

L-Banner, 135
LCD-Displays, 30-33
LED-Buchstaben, 6-11
LED-Leuchten, 104-105
Leuchttransparent Serie H, 14
Leuchttransparent Serie K, 26
Leuchttransparent Serie S, 12
Lichtrohr Slim, 105
Lichtwerbung, 6-51
LongLife, 131

M

Mesh, 121-123
Messestand 136-140

N

O

P

Pfeilschilder, 98
Planenlifter, 64
Plexiglas, 93
Plexiglas, Buchstaben, 100
Plexiglas, Schilder, 93
Pop-up Tower, 144
Pop-up, 136
Poster-Snap, 147
Promopole BIG, 127
Promopole Midi, 126
Prospektständer Kubus, 153
Prospektständer Xus, 152
Prospektkorb, 151
Pylone, 34-51

Q

Quadro, Dra&Drop, 70

R

Rocket Foot, 148
Rohrrahmen, 62-75
Rohrschellen, 99
Roll-Up Systeme, 128-134
Roll-TEX, 114
Rondo, Aufsteller, 149

S

Schienenverbinder, 62
Schilder, 106
Sign-Ware, 62
Slim Lichtrohr, 105
Soft-TEX, 112
Spannseile, 111
Spanntuch, 20-25
Spotstrahler, 104
Springroll, 128
StandArt double, 130
Standschilder, 94-97
Stoffbanner, 112-113
Strahler, 104
Strahler Spot, 145
Summer, Roll-up, 129

T

Tapete, bedruckt, 119
Top-Schild, 151
Transluzente Folie, 117
Triplex Theke, 142
Triplex Counter, 142

U

V

Vetro Schilder, 84

W

Wall, Roll-up, 133
Wallon Edelstahl, 82
Wallout Aluminium, 78
Wallout Edelstahl, 78
Wallout Stahl, 79
Wandschilder, 106
Werbeplane XXL, 123
Werbeplane, 121
Werbepylone konvex, 40
Werbepylone, flat, 42
Werbeschilder, 106
Wildschwein Pop-up, 137
Wildschwein Fast-up, 140
Wildschwein Roll-up, 134
Wildschwein Counter, 143
Wildschwein Theke, 143
Windstand, 149
WTR H, 14
WTR S, 12
WTR K, 26
WTR S Kran, 18

X

Xus, 152

Y

Z

Zeltkeder, 122
Zubehör Pop-up, 138

LEGENDE

DE Bitte beachten Sie diese Zeichen - Sie sollen Ihnen die Entscheidung für oder gegen ein bestimmtes Produkt erleichtern und geben Hinweise auf individuelle Produktionsmöglichkeiten.



Größe nicht frei wählbar - Diese Produkte verkaufen wir nur in den angegebenen Größen



Größe frei wählbar - Diese Produkte werden nach Ihren Wünschen hergestellt.



Ohne Licht - Diese Produkte sind so nur unbeleuchtet erhältlich.



Mit Licht - Diese Produkte erhalten Sie als selbstleuchtende Produkte.



Indoor - Diese Produkte sind ausschließlich für den Gebrauch in Innenräumen gedacht.



Outdoor - Diese Produkte können auch in Außenbereichen eingesetzt werden.

Hinweise zu Druckdaten/ AGB

Dateiformate

Offene Dateien folgender Grafikprogramme können verwendet werden:

Corel Draw 10-x5

Mögliche Formate:
cdr, eps, pdf

Illustrator CS 4

Mögliche Formate:
ai, eps, pdf

PhotoShop CS 4

Mögliche Formate:
tif, eps, psd, jpg

Keine PowerPoint, Excel oder Word Dateien schicken!

Texte in Vektoren/Pfade/Kurven konvertieren, Farbmodus immer CMYK.

Farben nach HKS, Pantone oder RAL definieren, oder farbverbindlichen Ausdruck zustellen.

Die Datenübernahme wird pauschal mit 25,- EUR pro druckfertiger Datei berechnet.

Qualität und Auflösung

Druckqualität ist abhängig von der Qualität der gelieferten Daten. Bitte beachten Sie, dass Strichzeichnungen Vektoren/Pfade/Kurven angelegt sind. Motive, welche aus Strichzeichnungen und Pixel-Bildern bestehen, sollten immer als offene Datei (Formate siehe oben) geliefert werden. Fotos und Grafiken in Pixel-Formaten sollten in 1:1-Ausgabegröße mit mindestens 72 dpi angelegt bzw. gescannt sein.

Wenn Sie keine Möglichkeit haben, aus einer Vorlage eine geeignete Datei zu erstellen, übernehmen wir das gerne für Sie. Das Scannen einer Aufsichtsvorlage wird pauschal mit 45,- Euro berechnet. Andere Formate und Vorlagen auf Anfrage.

Wir stellen die Farben so genau wie möglich ein. Je nach Medium und Finish können geringe Abweichungen zu Ihren Farbausdrucken oder zu Farbangaben nach HKS, Pantone oder RAL vorkommen. Bitte beachten Sie hierzu auch unsere Allgemeinen Geschäftsbedingungen. Ein schlechtes Druckergebnis durch zu geringe Auflösung bei gelieferten Daten berechtigt ausdrücklich nicht zur Reklamation.

Datentransfer

Bei größeren Dateien empfiehlt sich der upload auf unserem FTP-Server oder der Versand per CD oder DVD (PC kompatibel). Dateien bis 10 MB können per E-Mail gesendet werden. Um den Druck hinsichtlich Farbe und Qualität beurteilen zu können, empfiehlt sich ein Andruck auf dem Originalmaterial. Diesen berechnen wir inkl. Datenübernahme und Versand pauschal mit 40,- EUR.

Datensicherung

Ihre übermittelten Druckdaten werden bei uns in der Regel bis zu 3 Jahren archiviert. Sollte es dennoch vorkommen, dass die Druckdaten nicht mehr vorliegen, berechtigt das nicht zu einem Anspruch. Datenträger wie CD oder DVD, werden nur auf ausdrücklichen Wunsch zurück geschickt, ansonsten werden diese vernichtet.

Fotos in diesem Katalog

Titelbild: eigen, Innenteil: artenundvielfalt.de, Fotolia.com, Shutterstock.com, Golenia.de, Buchheister-arnsberg.de, eigen

Allgemeine Geschäftsbedingungen

Vertragsgrundlage für unsere gesamten Geschäftsbeziehungen sind ausschließlich diese **Allgemeinen Geschäftsbedingungen** der Firma DMP-Druckerei.

Zu den genannten Preisen kommt regelmäßig bei Digitaldruckprodukten einen **Datenübernahmegebühr** von **25,- Euro**. Entstehende Verpackungs- und Versandkosten berechnen wir weiter. **Preise verstehen sich zzgl. gültiger MwSt.** Er gelten die **Preise** unseres aktuellen Verkaufskataloges bis auf Widerruf oder Ersatz durch einen neuen Verkaufskatalog. **Preise in Euro. Angebote** sind freibleibend. **Lieferzeit**-Angaben sind unverbindlich. Die **Abbildungen** können vom tatsächlich gelieferten Produkt abweichen. Die **Produkte** sind lieferbar solange der Vorrat reicht. Im Einzelfall behalten wir uns das Recht vor, anstatt des gezeigten, gleichwertige oder höherwertige Produkte zu liefern. **Sonderanfertigungen.** Unsere Produkte sind Sonderanfertigungen. Drucktechnisch bedingte Mehr- oder Minderlieferungen bis 10 % dürfen wir weitergeben und berechnen. Sämtliche Produkte können nicht zurückgegeben werden. Der **Versand** erfolgt auf Gefahr des Bestellers. **Verpackungen** dürfen wir zu Selbstkosten berechnen. **Zahlung:** Neukunden bezahlen per Nachnahme oder Vorkasse mit 2%Skonto. Im Einzelfall behalten wir uns das Recht vor, auch bei bereits bestehenden Geschäftsbeziehungen gegen Vorkasse oder mit Nachnahme und 2% Skonto zu liefern. Bei Zahlungsverzug behalten wir uns vor Zinsen in Höhe von 8% über dem Basiszinssatz zu berechnen. Bei Speditionslieferungen per Nachnahme berechnen wir zusätzlich zu den Frachtkosten 3 % vom Nettowarenwert.

Eigentumsvorbehalt. Die Ware bleibt bis zur restlosen Bezahlung aller Ansprüche aus der Geschäftsverbindung unser Eigentum. **Beanstandungen** bei sichtbaren Mängeln werden nur innerhalb von 8 Tagen nach Erhalt der Ware und nur in Schriftform berücksichtigt, bei verborgenen Mängeln bis spätestens 6 Monate nach Erhalt der Ware. Dies gilt ebenfalls bei Sendungen an Dritte. Wenn berechtigt, liefern wir Ersatz in mängelfreier Ware. Weitergehende Ersatzansprüche sind ausgeschlossen. Reklamationen berechtigen nicht zur Zurückhaltung von Zahlungen. **Erfüllungsort** für Lieferung und Zahlung ist der Sitz DMP-Druckerei. **Gerichtsstand** für beide Seiten ist der Sitz des zuständigen Gerichts der DMP-Druckerei.

Digitaldrucke und Siebdrucke: Farbabweichungen zu der Ansicht auf dem Bildschirm des Bestellers, zu Farbausdrucken oder zu Farbangaben in RAL, HKS oder Pantone können vorkommen. Wir versuchen, die Farben so genau wie möglich einzustellen. Je nach Medium und Finish können aber Abweichungen und Toleranzen auftreten. Diese Abweichungen gelten hier ausdrücklich nicht als Mangel und berechtigen nicht zu einer Reklamation. Grundlage Druckqualität ist der vorher gefertigte Andruck des Druckmotives. Verzichtet der Besteller auf das Aushändigen eines Andruckes, akzeptiert er hiermit die Qualität des Aufdruckes u. kann die gelieferte Ware - bei Abweichungen in Toleranzbereichen, die oben erklärt wurden - bzgl. der Qualität des Aufdruckes nicht reklamieren.

Werbeflaggen sind, nachdem sie in Gebrauch genommen wurden, von jeglichen Reklamationsansprüchen ausgenommen. Da wir den jeweiligen Standort nicht kennen, können wir für die Haltbarkeit von Werbeflaggen keine Gewährleistung übernehmen. Achten Sie darauf, dass die Flaggen frei auswehen können. Berührungen mit Ästen, Mauern und Masten sind dabei zu vermeiden. Bei Starkwind und Sturm - und eventuell Nachts - sollten Sie die Flaggen einholen. Sie verhindern damit Schäden an den Flaggen. Flaggen müssen regelmäßig gereinigt werden, da der Flaggenstoff durch Umwelteinflüsse schnell verwittert.

Standsicherheitsnachweise (Statiken) unserer Produkte sind im Bedarfsfall und gegen Berechnung anzufordern. Da wir den Einsatzort unserer Produkte nicht kennen, müssen im Bedarfsfall Standsicherheitsnachweise für alle Leistungen mit der Bestellung unserer Leistung angefordert werden. Einkaufsbedingungen u. andere Liefer- und Zahlungsbedingungen gelten nicht, auch wenn Ihnen durch uns nicht ausdrücklich widersprochen wird.

Katalog: Die Druckunterlagen sind urheberrechtlich geschützt. Nachdruck, auch auszugsweise, bedarf der schriftlichen Genehmigung. Für Druckfehler und unbeabsichtigt falsche Beschreibungen übernehmen wir keine Haftung.