



Werbepylone

DMP-DRUCKEREI

Gute Werbung
beginnt bei uns!

Produktbeispiele

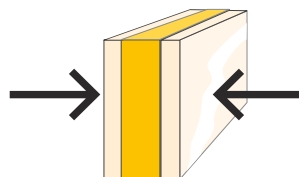
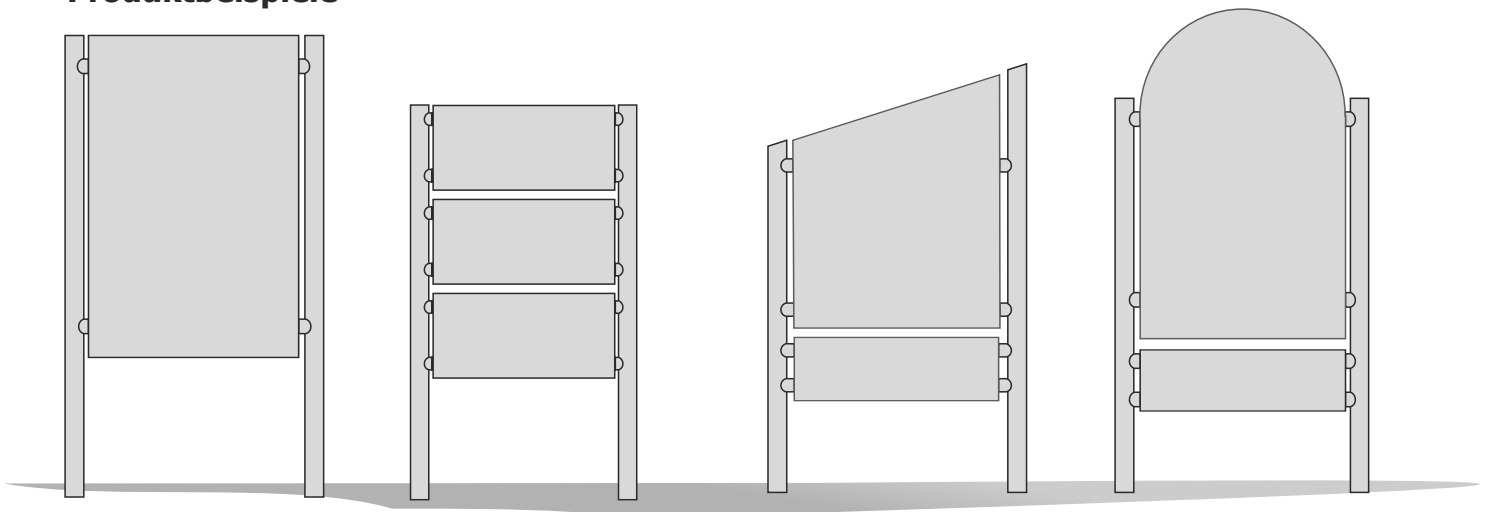

ATR H Stand - Beidseitig mit Acrylglas-Hauben

ATR H Stand LED

Beschreibung



LED



Größe frei wählbar



Outdoor benutzen

Artikel-Nr.	Nr. 5201 Leuchttransparent ATR H Stand
Beschreibung	Selbstleuchtendes Standschild, beidseitig
Besonders geeignet für	Einfahrt Gewerbeimmobilie oder Ladengeschäft
Vorteile	Verschweißter Aluminiumkörper, einfache Montage, LED-Ausleuchtung, wartungsarm
Größe frei wählbar bis	1,50 m Breite und 3,00 m Höhe
Ausleuchtung LED	Lichtfarbe ca. 6500 Kelvin, Lichtstärke ca. 800 Lux
Lieferzeit	5 Werktage
Empfohlenes Zubehör	Bodenhülsen, Nr. 12925
Alternatives Produkt	Werbepylone auf den Seiten 38 bis 44
Werbeaufdruck	Digitaldruck H 50 transluzente Folie weiß, Seite 117 oder Farbfolien-Beschriftung, Seite 107

K2017

36 Die Preise finden Sie in der beigelegten Preisliste!

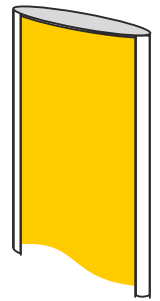

ATR Stand



AUSLEUCHTUNG
LED





Stahlpfosten, lackiert



Ankerkorb
Anchor basket

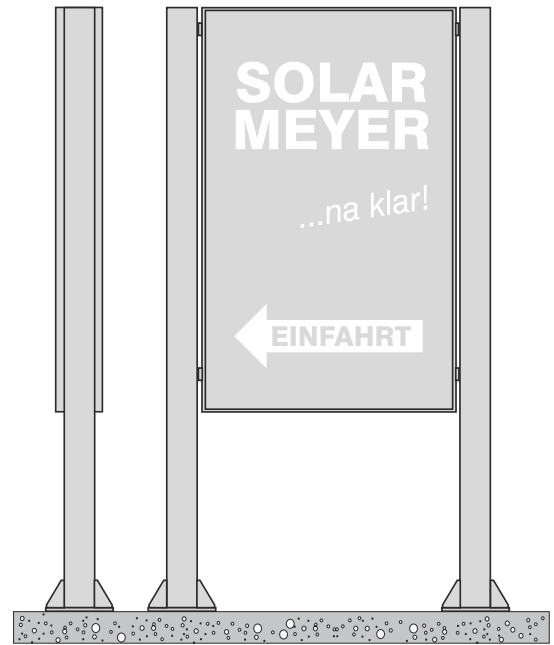

Top-Qualität:
Große Hohl-
kammer für
mehr Stabilität

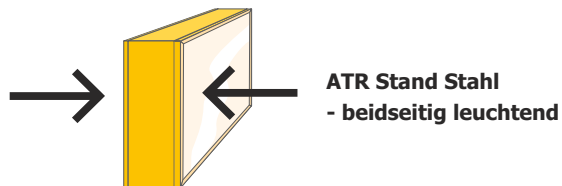

ATR Stand Stahl LED

Beschreibung LED Größe frei wählbar Outdoor benutzen

Artikel-Nr.	Nr. 5605 Stand Leuchttransparent Stahl
Beschreibung	Selbstleuchtendes Standschild mit Stahlpfosten, lackiert
Besonders geeignet für	Einfahrt Gewerbeimmobilie
Vorteile	Stabile Werbung, hohe Lebensdauer, LED-Ausleuchtung
Größe frei wählbar bis	2,00 m Breite und 4,00 m Höhe
Ausleuchtung LED	Lichtfarbe ca. 6500 Kelvin, Lichtstärke ca. 800 Lux
Lieferzeit	8 Werktage
Empfohlenes Zubehör	Ankerkörbe, Nr. 51001, siehe Abbildung oben
Alternatives Produkt	Werbepylon Flat auf Seite 44
Werbeaufdruck	Digitaldruck H 50 transluzente Folie weiß, Seite 117 oder Farbfolien-Beschriftung, Seite 107

K2017

38 Die Preise finden Sie in der beigelegten Preisliste!

AUSLEUCHTUNG
LED

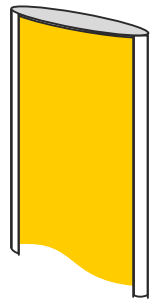

ATR Stahl Stand





Ankerkorb

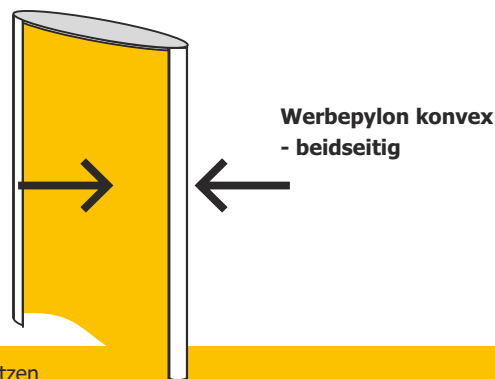

Werbepylon konvex, beidseitig

Beschreibung LED Outdoor benutzen

Artikel-Nr.	Nr. 5101 - Nr. 5115, Werbepylon, konvex, selbstleuchtend
Beschreibung	Selbstleuchtendes Schild, beidseitig, als hochformatige Säule, konvexe Bauform
Besonders geeignet für	Einfahrt Gewerbeimmobilie
Vorteile	Große Werbefläche, gutes Preis-Leistungsverhältnis, einfache Montage, LED-Ausleuchtung, wartungsarm
Größe frei wählbar bis	1,50 m Breite und 4,00 m Höhe
Ausleuchtung LED	Lichtfarbe ca. 6500 Kelvin, Lichtstärke ca. 800 Lux
Lieferzeit	5 Werktage
Empfohlenes Zubehör	Ankerkörbe, Nr. 51001, siehe Abbildung oben
Alternatives Produkt	Werbepylon Flat auf Seite 44
Werbeaufdruck	Digitaldruck H 50 transluzente Folie weiß, Seite 117 oder Farbfolien-Beschriftung, Seite 107

Werbepylon unbeleuchtet

Beschreibung ohne Licht Outdoor benutzen

Artikel-Nr.	Nr. 5121 - Nr. 5135, Werbepylon, konvex, unbeleuchtet
Beschreibung	Stand Schild, beidseitig, als hochformatige Säule, konvexe Bauform
Besonders geeignet für	Einfahrt Gewerbeimmobilie
Vorteile	Große Werbefläche, gutes Preis-Leistungsverhältnis, einfache Montage, wartungsarm
Größe frei wählbar bis	1,50 m Breite und 4,00 m Höhe
Ausleuchtung LED	ohne
Lieferzeit	5 Werktage
Empfohlenes Zubehör	Ankerkörbe, Nr. 51001, siehe Abbildung oben
Alternatives Produkt	Werbepylon Flat auf Seite 44
Werbeaufdruck	Digitaldruck H 50 transluzente Folie weiß, Seite 117 oder Farbfolien-Beschriftung, Seite 107

K2017

40 Die Preise finden Sie in der beigelegten Preisliste!

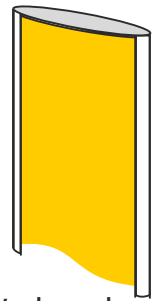

Werbepylon
konvex





Dieselstraße 4

BM
C
Braun und
Meier
Consult

Bruchhagen

TEXTILVERTRIEB
LEINWEBER

NÜSSBAUM
WERBEAGENTUR

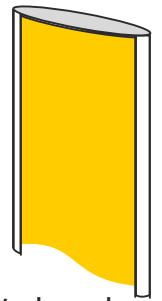

Werbepylon Flat



AUSLEUCHTUNG LED



Werbepylone flat - ohne sichtbare Schrauben und mit perfekter LED-Ausleuchtung

Beschreibung nächste Seite

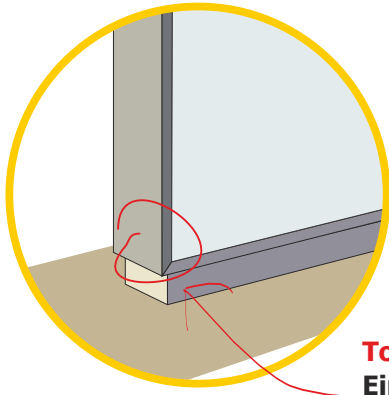

Ankerkorb



Top-Qualität:
Einfaches Öffnen
 ohne sichtbare
 Schrauben

Werbepylon flat, beleuchtet, beidseitig

Beschreibung  LED  Outdoor benutzen

Artikel-Nr.	Nr. 5141 - Nr. 5155, Werbepylon, flat, selbstleuchtend
Beschreibung	Selbstleuchtendes Schild, beidseitig, als hochformatige Säule, gerade Bauform
Besonders geeignet für	Einfahrt Gewerbeimmobilie
Vorteile	Große Werbefläche, keine sichtbaren Schrauben, einfache Montage, LED-Ausleuchtung, wartungsarm
Größe frei wählbar bis	1,50 m Breite und 4,00 m Höhe
Ausleuchtung LED	Lichtfarbe ca. 6500 Kelvin, Lichtstärke ca. 800 Lux
Lieferzeit	5 Werktage
Empfohlenes Zubehör	Ankerkörbe, Nr. 51001, siehe Abbildung oben
Alternatives Produkt	Werbepylon konvex auf Seite 40
Werbeaufdruck	Digitaldruck H 50 transluzente Folie weiß, Seite 117 oder Farbfolien-Beschriftung, Seite 107

Werbepylon flat, unbeleuchtet, beidseitig

Beschreibung  ohne Licht  Outdoor benutzen

Artikel-Nr.	Nr. 5161 - Nr. 5175, Werbepylon, flat, unbeleuchtet
Beschreibung	Stand Schild, beidseitig, als hochformatige Säule, konvexe Bauform
Besonders geeignet für	Einfahrt Gewerbeimmobilie
Vorteile	Große Werbefläche, keine sichtbaren Schrauben, einfache Montage, wartungsarm
Größe frei wählbar bis	1,50 m Breite und 4,00 m Höhe
Ausleuchtung LED	ohne
Lieferzeit	5 Werktage
Empfohlenes Zubehör	Ankerkörbe, Nr. 51001, siehe Abbildung oben
Alternatives Produkt	Werbepylon konvex auf Seite 40
Werbeaufdruck	Digitaldruck H 50 transluzente Folie weiß, Seite 117 oder Farbfolien-Beschriftung, Seite 107

K2017

44 Die Preise finden Sie in der beigelegten Preisliste!

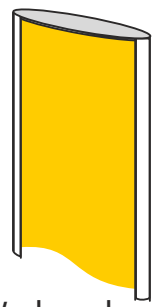

Werbepylon
Flat





Werbepylon XL Konkav LED

Beschreibung



LED



Größenfrei wählbar



Outdoor benutzen

Artikel-Nr.	Nr. 5180, Werbepylon XL , konkav, beleuchtet
Beschreibung	Stand Schild, beidseitig, als hochformatige Säule, konkave Bauform
Besonders geeignet für	Einfahrt Gewerbeimmobilie
Vorteile	Sehr große Werbefläche, wartungsarm
Größe frei wählbar bis	2,00 m Breite und 6,00 m Höhe
Ausleuchtung LED	Lichtfarbe ca. 6500 Kelvin, Lichtstärke ca. 800 Lux
Lieferzeit	15 Werktage
Empfohlenes Zubehör	Ankerkörbe, Nr. 51001, siehe Abbildung oben
Alternatives Produkt	Werbepylon Flat auf Seite 44
Werbeaufdruck	Digitaldruck H 50 transluzente Folie weiß, Seite 117 oder Farbfolien-Beschriftung, Seite 107

K2017

46 Die Preise finden Sie in der beigelegten Preisliste!

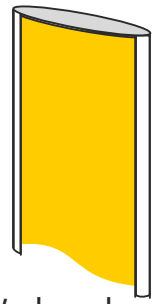

Werbepylon
konvex XL





Werbepylon konvex midi LED

Beschreibung LED Größe frei wählbar Indoor und Outdoor benutzen

Artikel-Nr.	Nr. 5099 Werbepylon konvex midi
Beschreibung	Selbstleuchtende Werbepylon mittlerer Größe
Besonders geeignet für	Indoor und Outdoor verwendbar
Vorteile	Verschweißter Aluminiumkörper, einfache Montage, LED-Ausleuchtung, wartungsarm
Größe frei wählbar bis	1,00 m Breite und 2,00 m Höhe
Ausleuchtung LED	Lichtfarbe ca. 6500 Kelvin, Lichtstärke ca. 800 Lux
Lieferzeit	5 Werktage
Empfohlenes Zubehör	keines
Alternatives Produkt	Werbepylon konvex auf Seite 40
Werbeaufdruck	Digitaldruck H 50 transluzente Folie weiß, Seite 117 oder Farbfolien-Beschriftung, Seite 107

K2017

48 Die Preise finden Sie in der beigelegten Preisliste!

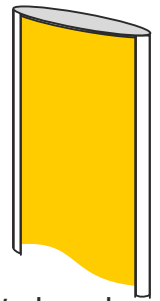

Werbepeylon
Midi



Blumen Krumm

Wir bieten Ihnen:

- Frischblumen und Pflanzen
- Florale Dekorationen für alle Anlässe
- Hochzeitsfloristik und Brautsträuße
- Tischdekorationen für verschiedene Anlässe
- Trocken- und Seidenfloristik
- Zimmerpflanzen
- Pflanzkästen für den Außenbereich
- Trauerfloristik und Grabsteine
- Geschenke und Accessoires



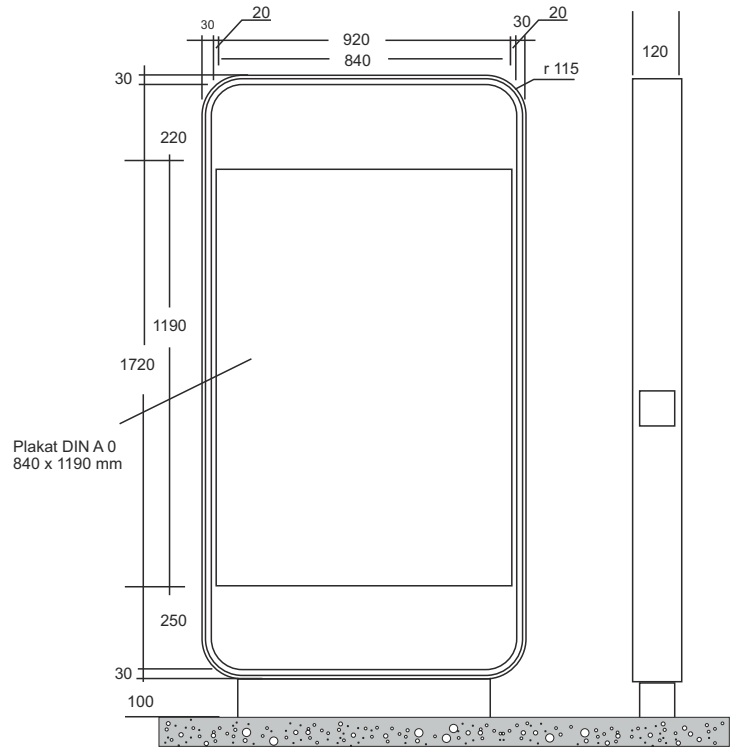

ATR City LED

Beschreibung



LED



Outdoor oder indoor benutzen

Artikel-Nr.

Nr. 5993 und Nr. 59945, Standleuchttransparent ATR City

Beschreibung

Selbstleuchtendes Display, beidseitig, mit großen Radien, zur Aufnahme von Diafilmen

Besonders geeignet für

Shopping-Mall, Fußgängerzone, indoor und outdoor verwendbar

Vorteile

Verschweißter Aluminiumkörper, einfache Montage, LED-Ausleuchtung, wartungsarm

Größe

920 x 1820 mm für DIN A 0 und 1280 x 2350 mm für 2 x DIN A 0 (CLP)

Ausleuchtung LED

Lichtfarbe ca. 6500 Kelvin, Lichtstärke ca. 800 Lux

Lieferzeit

15 Werktage

Empfohlenes Zubehör

Ankerkörbe, Nr. 51001, siehe Abbildung **Seite 46**

Alternatives Produkt

Werbepylon Konkav oder Flat, Seite xxx bis Seite xxx

Werbeaufdruck

Papier-Plakat, **Seite 119** oder Diafilm, **Seite 120**

K2017

50 Die Preise finden Sie in der beigelegten Preisliste!

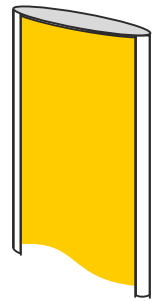

ATR City



Maki Sushi (Gewicht 6 Stk/ct)

50 Tuhamayo Maki 4,50 €
Tunfisch, Thunfisch



51 Shinko Maki 3,50 €
Shrimps, Garnelen



52 Kappa Maki 3,50 €
Kapfen



53 Kampyo Maki 3,50 €
Shrimps, Garnelen



54 Avokado Maki 3,50 €
Avocado



55 Tamago Maki 3,50 €
Eier



56 California Maki 4,50 €
Salmon und Avocado



57 Tekka Maki 3,50 €
Thunfisch



58 Shake Maki 4,50 €
Salmon



59 Negitoro Maki 5,50 €
Thunfischfleisch & Lachsfilet



60 Futo Maki 7,50 €
4 verschiedene Arten, Garnelen



AUSLEUCHTUNG
LED

